

Egg Crate Fluorescent Ceiling Grille Lighting Screen Panel

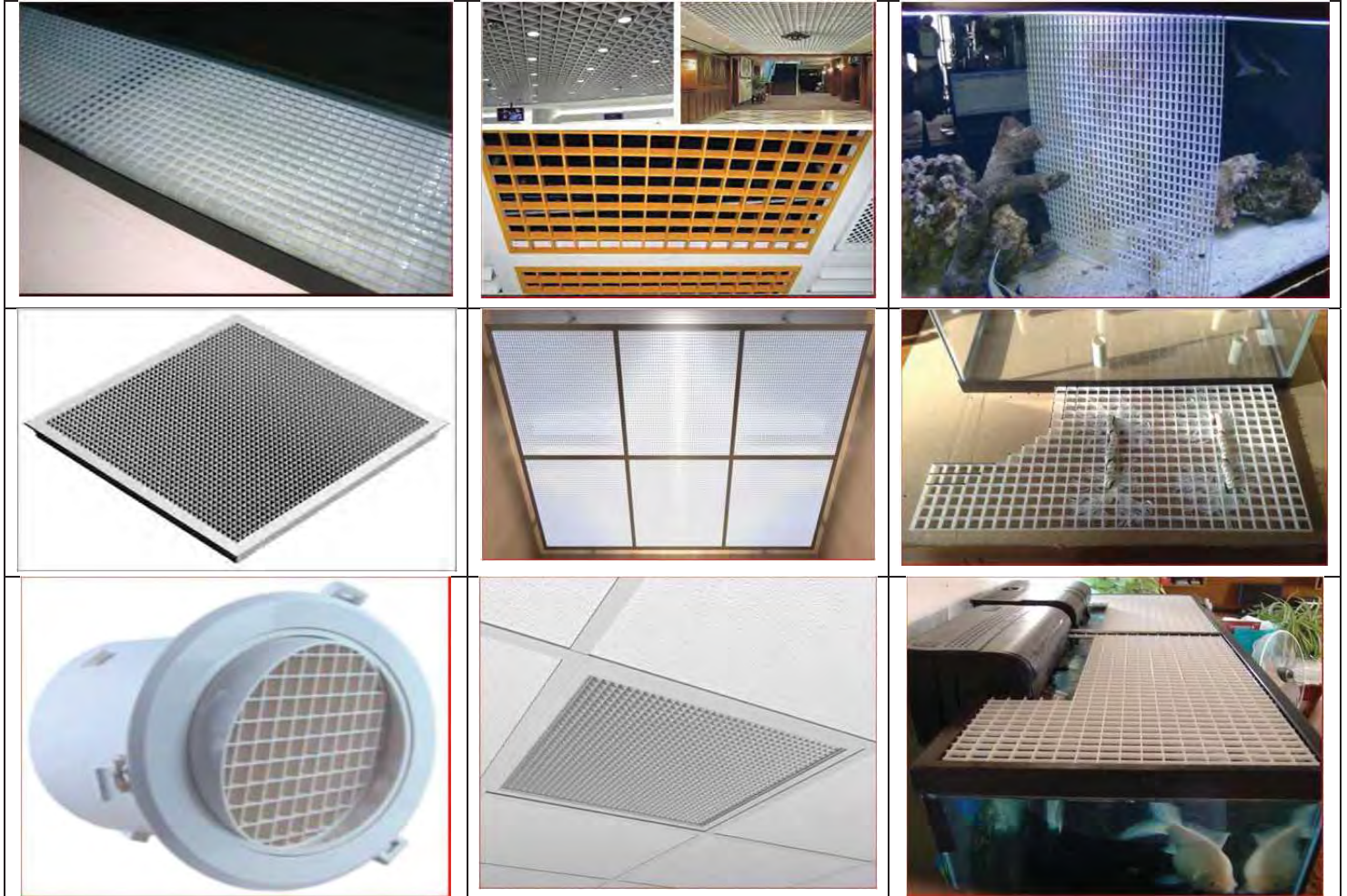

แผงระแนงบังตาหน้ากากตะแกรงกันช่องแสงไฟ กรองลมระบายอากาศ

Egg Crate Grille ตะแกรงกันช่องแสงบังไฟ กรองลม ระบายอากาศ แผงระแนงบังตาหน้ากากอาคาร ใช้

สำหรับสร้างเป็นแผงตะแกรงเพื่อกันช่องไฟกรองแสงจากหลอดLed, Lcd, Fluorescent, หรือใช้เป็นแผงฉากแผ่นฝ้าเพดาน ผนังม่าน ระแนงบังตาหน้ากากกรองช่องลม แผ่นบานเกล็ดระบายอากาศ ครอบคลุมปกปิดงานระบบไฟฟ้า ตกแต่งประดับอาคาร

Egg Crate Fluorescent Ceiling Grille Lighting Screen Panel, Abstract Plastic material board, Egg crate grille with filter, HVAC air return/Double deflection grille, Plastic LED Lighting Diffusers, Filter Media Grids Egg Crate Pond Marine Aquarium , DIY Egg crate Aquarium Cover, Air Ventilation Light Louver for suspended ceiling white plastic Egg crate, Air vector Acrylic Grid Louver : new design supplying ventilation egg crate grilling

Specification

1. Standard panel 603x1212mm. **แผ่นมาตรฐานขนาด 60x120 ซม.** (สั่งตัดได้ตามขนาดที่ต้องการ)
2. Thickness 12.7mm. ความหนาของแผ่นตะแกรง 12.7 มม.
3. Mini Square **Mesh size 12.7mm** (Hole distance between) ช่องรูเล็กรูปสี่เหลี่ยมจัตุรัสขนาด 1.2 ซม.
4. Standard Color: **White Cream** สติคสีมาตรฐาน: สีขาว
5. Weight: 2.50 Kg./Sqm. **น้ำหนักเบาเพียง 2.5 กิโลกรัม ต่อ ตารางเมตร**
6. Cleaning: Yes, (with wet or dry soft cloth) **พื้นผิวเรียบมันสนิท เช็ดทำความสะอาดได้ง่าย**
7. Humidity resistance: (RH%) 100: **ป้องกันความชื้นกันน้ำได้สมบูรณ์**
8. Idea to connection together as a Reef Pack จุดเชื่อมต่อระหว่างแผ่นออกแบบมาให้ประกบกันดูแล้วไร้รอยต่อ
9. Made of high quality grade of ABS Plastic ผลิตจากพลาสติก เอบีเอส คุณภาพสูง
10. Feature: Reduced Brightness and Glare, HVAC

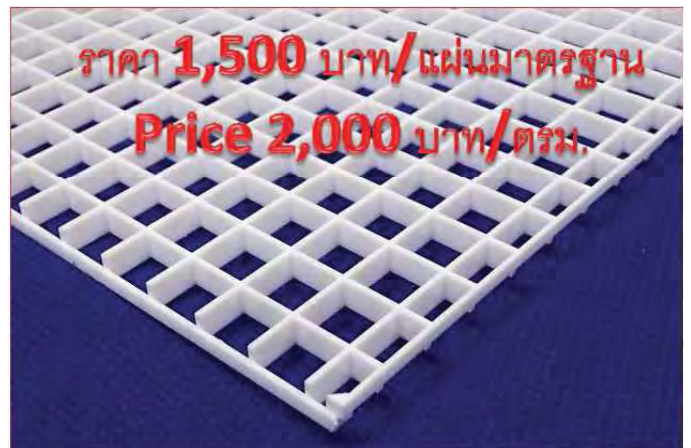

Ventilation, Electric air flow decorative panel, Plastic lighting diffuser, Lighting, Ceiling Grid, Elevator Panels, Under Sprinkler Systems, Fish Tanks, Pet Cages, POP Displays. ออกแบบสำหรับงาน แผงระแนงบังตาหน้ากากตะแกรงกันช่องแสงไฟ/กรองลม/ระบายอากาศ ฝ้าตะแกรงยังมีคุณสมบัติที่สามารถ ปรับให้เข้ากับพื้นที่ทุกรูปแบบ ไร้รอยต่อ เพื่อสร้างความ สวยงามสง่าได้ทุกมุมมอง ให้ความรู้สึกแข็งแรงคงทนในทุกๆช่อง ทำให้ช่องว่างเกิดความ เป็นมิติ



CHANCON's Egg Crate Fluorescent Ceiling Grille Lighting Screen Panel, Abstract Plastic material board, Egg crate grille with filter, HVAC air return/Double deflection grille, Plastic LED Lighting Diffusers, Filter Media Grids Egg Crate Pond Marine Aquarium , DIY Egg crate Aquarium Cover, Air Ventilation Light Louver for suspended ceiling white plastic Egg crate, Air vector Acrylic Grid Louver : new design supplying ventilation egg crate grilling

แผงระแนงบังตาหน้ากากตะแกรงกันช่องแสงไฟ กรองลม ระบายอากาศ แชนคอน

แผงตะแกรงกันช่องไฟกรองแสง จากแผ่นผ้าเปตาดนผนังมัน ระบายบังตาหน้ากากกรองช่องลม แผ่นบานเก็ลตีรูระบายอากาศ ครอบคลุมปกปิดงานระบบไฟฟ้า ตกแต่งประดับอาคาร

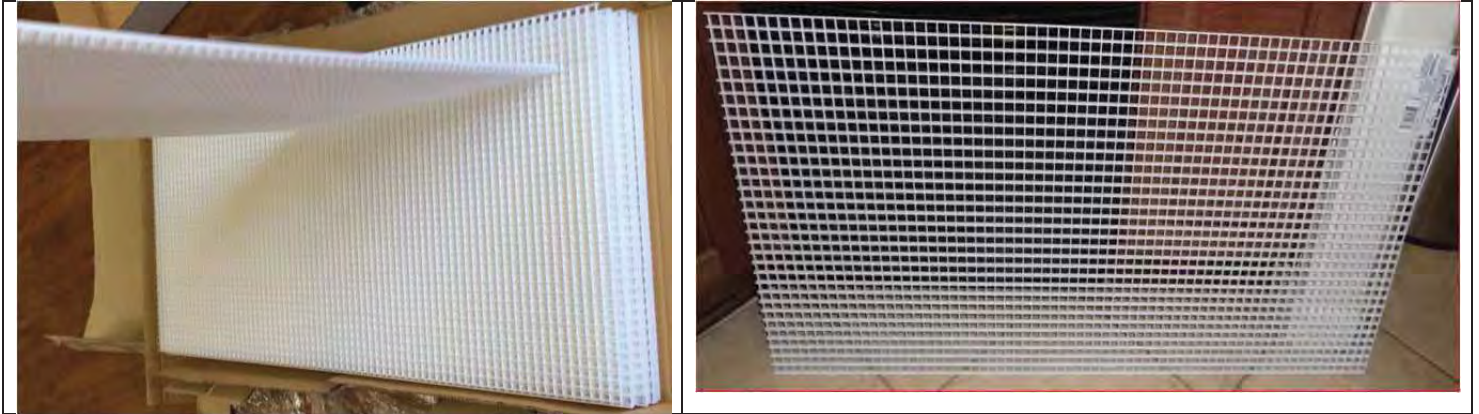

Egg Crate >>>แผงระแนงบังตาหน้าอากาศตะแกรงกันช่องแสงไฟ



Standard Panel : 603 x 1212 mm. (Wide x Length), Thick 12.70 mm.,

Mini Square Mesh Size : 12.70 mm. (Hole Distance Between), Weight 2.50 Kgs./Sqm.



**READY STOCK
STANDARD
PANEL**

L: 1212 MM.

**Color :
White Cream**

ความบางเพียง 12.70 mm.

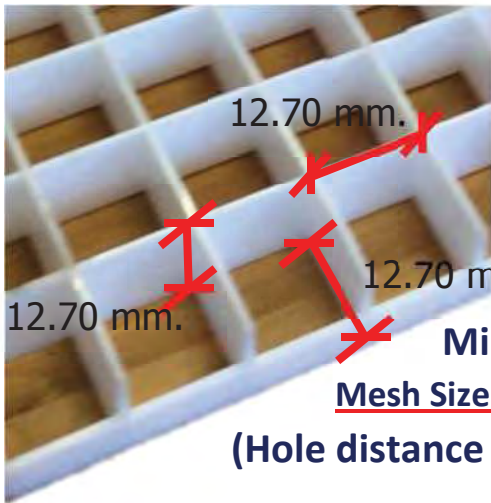

**Mini Square
Mesh Size 12.70 mm.
(Hole distance between)**

W: 603 MM.

Weight 2.50 Kgs./Sqm.

รูช่องเล็กสี่เหลี่ยมจัตุรัสขนาด 12.70 mm.

ช่องบรอมแสงได้ดีเยี่ยม

จุดเด่น

สั่งตัดได้ตามขนาดที่ต้องการ

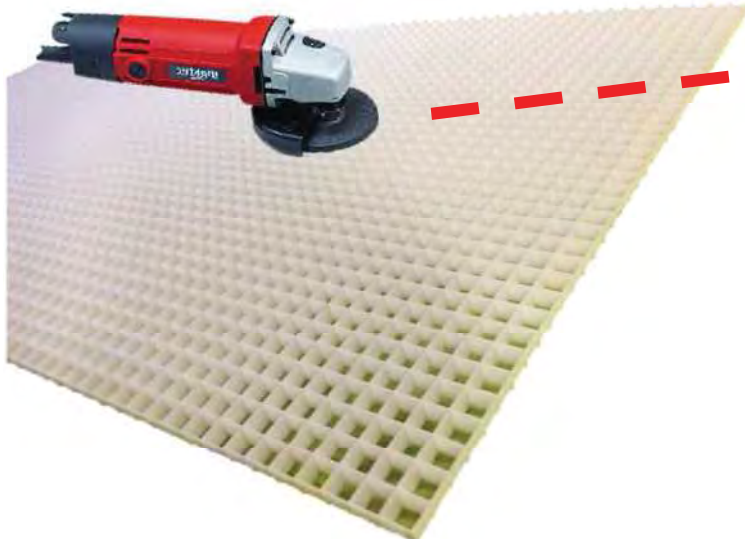

ตัวอย่างการใช้งานที่ได้ประโยชน์สูงสุด

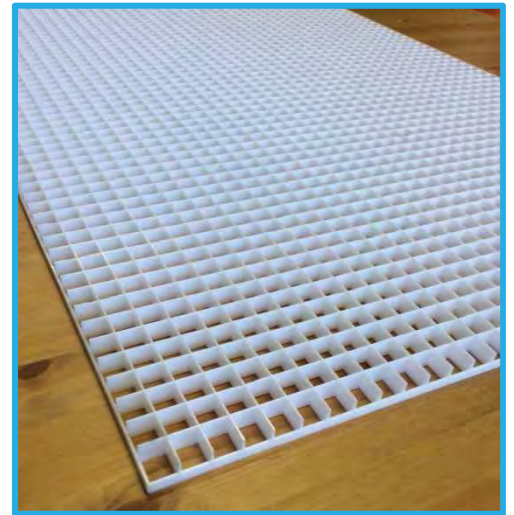

รูช่องมีความถี่ ช่างกรองแสงได้ดีเยี่ยม

ความบางเพียง 12.70 mm. ติดตั้งได้ทันที ไม่ยุ่งยาก

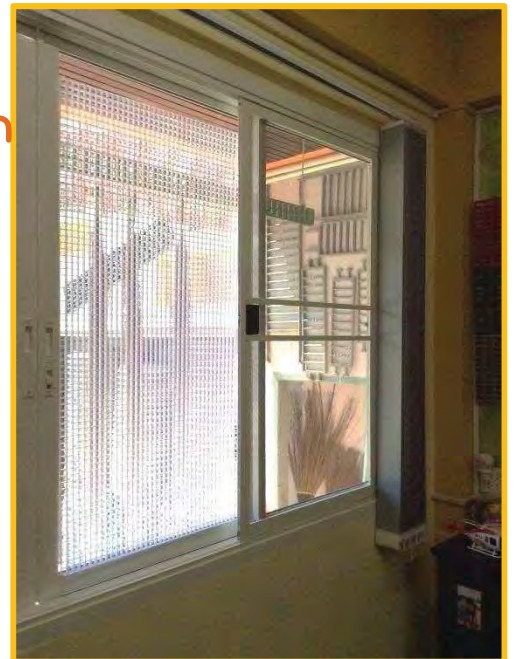

ประยุกต์การใช้งานให้เข้ากับบรรยากาศในห้องทำงาน

สีขาว / ขนาดมาตรฐาน / น้ำหนักเบา

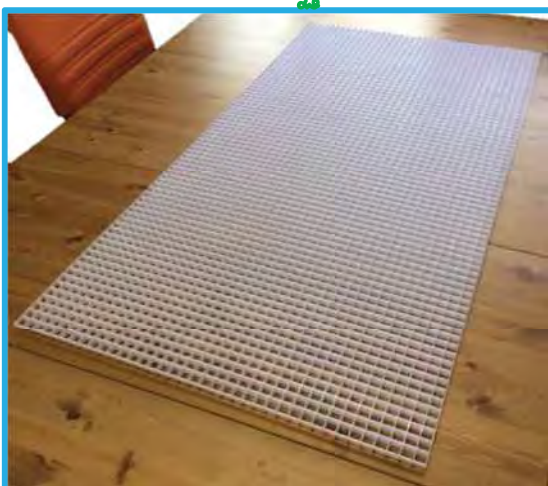

การติดตั้ง Egg Crate เป็นแผงบังไฟ ในตู้โชว์เครื่องสำอาง ที่วางในห้างสรรพสินค้า



การติดตั้ง Egg Crate เพื่อใช้เป็นแผ่นกรองในตู้ปลา Filter Media Grids Pond Marine Aquarium

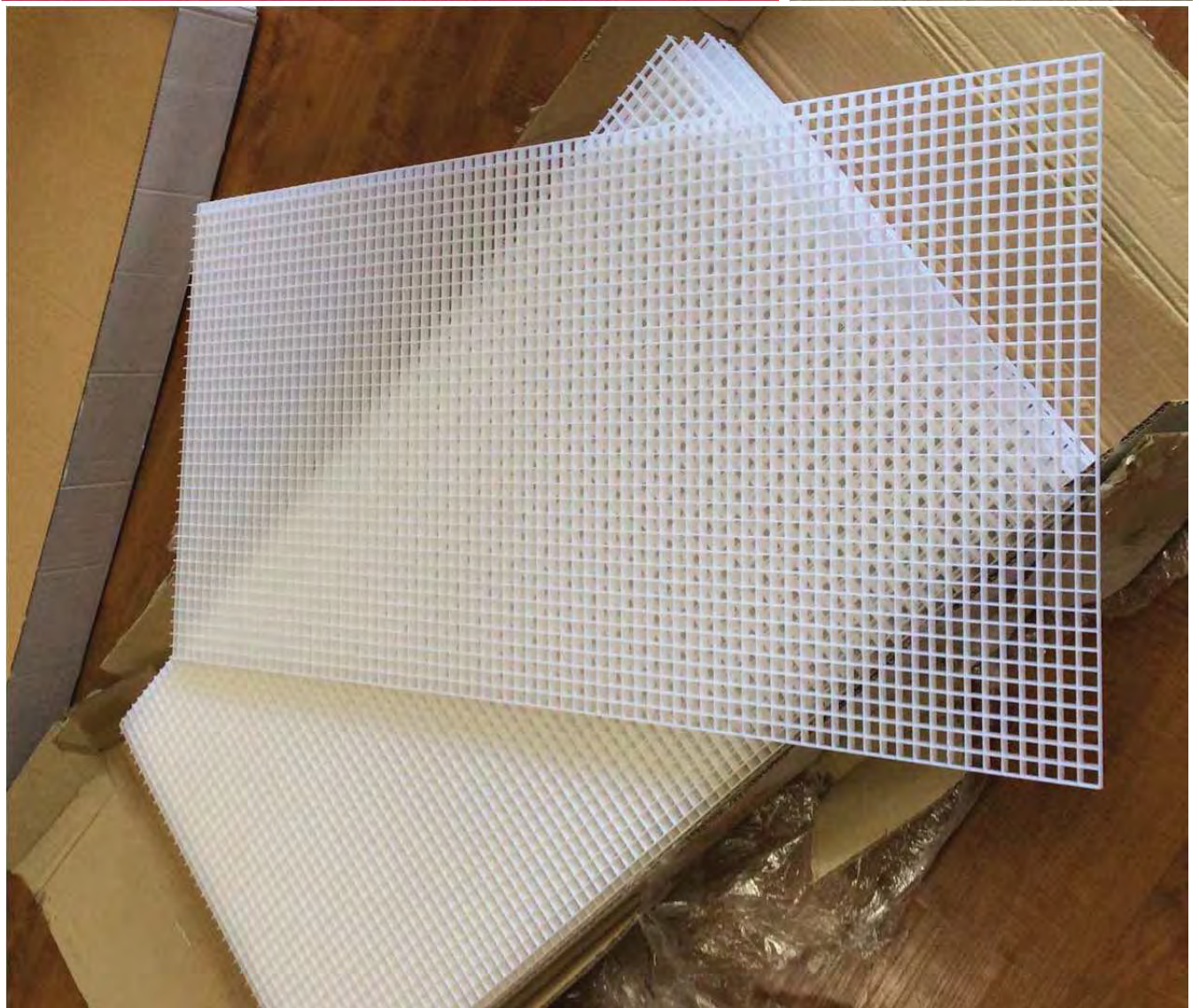

Egg Crate Fluorescent Ceiling Grille Lighting Screen Panel

Non-parabolic plastic louvers are a very economical solution to many lighting and luminous ceiling applications. These louvers are molded in polystyrene or acrylic materials. The white panels are translucent and provide uniform illumination throughout the entire surface. Open cell design allows the light to be transmitted to the working area while reducing glare; in addition, this louver allows nearly unobstructed air movement which will increase the bulb and ballast longevity through more efficient heat dissipation. The egg crate louver is approved by UL for use under sprinkler systems and can be used in lighting fixture or luminous ceiling applications. The egg crate product is an efficient and economical light control device which will reduce glare and provide effective lighting.



วัสดุเป็นพลาสติก ABS ใช้ตกแต่งได้ทั้งภายในและภายนอกอาคาร ลักษณะเป็นแผ่นตะแกรงบังตาที่มีมิติ ถูกออกแบบให้ดูสบายตา รู้สึกโปร่ง มีน้ำหนักเบา ติดตั้งง่ายสะดวกรวดเร็ว แข็งแรงคงทน เพื่อคุณค่าและความสวยงาม ทำให้อาคารล้ำสมัยมีนวัตกรรม รูปแบบตามมาตรฐาน ถูกพัฒนารูปแบบมาให้เหมาะสมกับความต้องการในงานตกแต่งกับอาคารสมัยใหม่ ในสไตล์โมเดิร์น ซึ่งมีการติดตั้งในลักษณะแบบแนวตรง ทั้งนี้ยังสามารถประยุกต์ใช้ติดตั้งเป็นฝ้าเพดาน ผนังม่านกรองแสง กรองลม ได้

อาคารโดยทั่วไปแล้วมักใช้ฝ้าตะแกรงอลูมิเนียม (CELL CELLING) ทำเป็นฝ้าเพดาน ภายในอาคารซึ่งนอกจากจะสร้างความสง่าแปลกตาแล้ว ฝ้าตะแกรงแบบนี้ยังสามารถแก้ปัญหาความเรียบ ภายในอาคารให้เกิดลวดลายและจังหวะของเส้นสายที่ต่อประสานกันอย่างเหมาะสม ฝ้าเพดานแบบตะแกรงมีความแข็งแรงทนทานสูง มีคุณสมบัติพิเศษคือถอดประกอบได้ง่าย สามารถตกแต่งให้มีสีสันที่สดใส สีไม่ลอก ไม่สกปรก ทำความสะอาดและติดตั้งง่าย ไปถึงลักษณะพิเศษอื่นๆ เหมาะสำหรับห้องพักผู้โดยสาร สระว่ายน้ำ ห้องสรรพสินค้า โรงจัดแสดง สถานีรถ ไซ่วูม รวมถึงสถานที่อื่นๆ

แผ่นฝ้าผนังเพดานแบบตะแกรง Chancon ผลิตจาก ทั้งวัสดุ ไฟเบอร์กลาส และพลาสติก ABS, PP Poly Propylene คุณภาพพิเศษ ซึ่งแข็งแรงทนทานและน้ำหนักเบา โดยผ่านกรรมวิธีการผสมแม่สีเข้าไปในชิ้นงานโดยตรงไม่ใช่เพียงแค่

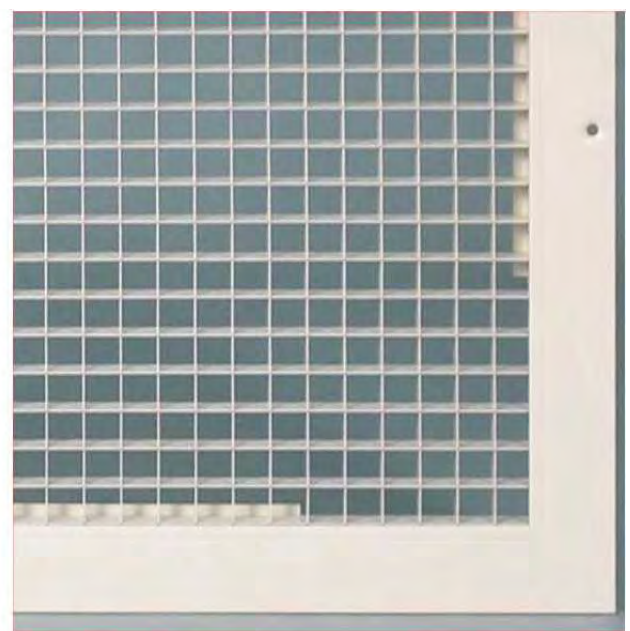

เคลือบผิว ไว้ แล้วนำไปเทในแม่แบบ (Mould Grating) ลูกค้านำสามารถเลือกเฉดสีสรรได้เองหลากหลาย ใช้ได้อย่างเหมาะสมกับการตกแต่งภายในแต่ละอาคาร มีให้เลือกใช้ ทั้งแบบสี่เหลี่ยมจัตุรัส และแบบสี่เหลี่ยมผืนผ้า เราสรรหามาให้สถาปนิกเป็นผู้บรรจุ เลือกตกแต่งและดัดแปลง เพื่อสร้างความหรูหราภายในอาคารแล้ว

แผงบังตา แผงบังแดด ระแนงบังตา กันสาด ระแนงไม้เทียม ฉากกัน ช่วยเพิ่มความเป็นส่วนตัวให้บ้านคุณ โดยไม่สร้างความทึบให้หนักเกินไป การใช้แผงกันแดดโปร่งแสงที่มีรูปแบบเฉพาะ จะสร้างบรรยากาศอันรื่นรมย์สบายสบายให้กับบ้านหรือออฟฟิศของท่าน ทำให้สามารถแบ่งโซนหรือแยกส่วนการใช้งาน และการตกแต่งที่แตกต่างได้ภายในพื้นที่เดียวกัน มีความคงทน ไม่เจอปัญหาผุกร่อน และดูไม่จำเจ ดังเช่น วัสดุที่ทำมาจากเหล็กเมทัลชีทหรือหลังคากระเบื้องใยหินทั่วไป ให้ความรู้สึกที่ดูเหมือนใหม่มีสีสรรเสมอ และด้วยคุณสมบัติที่ไม่เกาะฝุ่น ไม่ฝังคราบสกปรก จึงทำให้ง่ายต่อการทำความสะอาด เพียงใช้น้ำสบู่อ่อนๆกับผ้าสะอาดเช็ดทำความสะอาด แผงกันแดดของคุณก็จะแลดูสดใสเหมือนใหม่ ไม่ว่าจะนำไปติดตั้งทั้งภายนอกบ้าน เช่น บริเวณโรงจอดรถ ห้องครัว หรือสวนอันรื่นรมย์ของบ้านคุณ หรือ ตั้งภายในบ้านก็ยังคงความสวยงามได้เช่นกัน

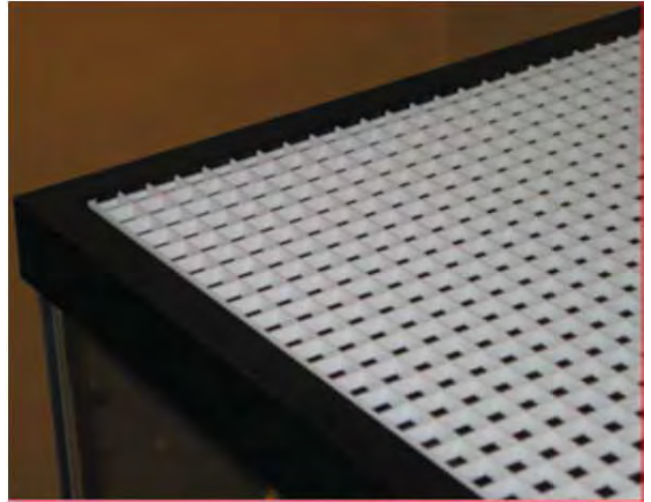

GratingThai has a wide variety of lighting diffusers and light panels. Since no two lighting fixtures are the same, we can cut to size each and every panel. We stock clear and opal white styrene panels and also in acrylic. Acrylic lighting panels will not yellow and are stronger - harder to break. We carry up to any sheet which must be cut before shipping.



These quality polypropylene filter grids are specifically made for aquatic use. High quality of free disassembly filter grid for aquarium and Koi pond, egg crate grille

Introduction:

Egg crate Grille is a very economical solution to many lighting and luminous ceiling applications. These louvers are molded in polystyrene. The white panels are translucent and provide uniform illumination throughout the entire surface. Open cell design allows the light to be transmitted to the working area while reducing glare; in addition, this louver allows nearly unobstructed air movement which will increase the bulb and ballast longevity through more efficient heat dissipation. The louver is approved by UL for use under sprinkler systems and lighting ceiling applications.



Applications: Egg Crate Fluorescent Ceiling Grille Lighting Screen Panel

Reduced Brightness and Glare, HVAC Ventilation, Electric air flow decorative panel, Plastic lighting diffuser, Lighting, Ceiling Grid, Elevator Panels, Under Sprinkler Systems, Fish Tanks, Pet Cages, POP Displays

แผงระแนงบังตาEggCrate ราคาไม่แพง น้ำหนักเบา สวยงาม แข็งแรง ทนทาน เหมาะสำหรับทำแผงกั้นกระจายแสงจากหลอดไฟ

LED/Florescent หรือใช้เป็นแผงระแนงบังตาปกปิด ตกแต่ง งานท่อประปา สายไฟ ระบบแอร์ หลังจากปิดแผงกั้น ทำให้เกิดความสวยงามแล้ว ด้วยลักษณะของรูตะแกรง ยังทำให้สามารถมีลมจากระบบปรับอากาศ หรือแสงไฟผ่านได้ สะดวกต่อการเปิดบำรุงรักษา ไม่อับชื้น ใช้ได้กับทุกสถานที่ เช่น ในห้องน้ำ ห้องครัว ห้องทำงาน โรงเรียน อพาร์ทเมนท์ คอนโด อาคารสำนักงาน ห้างฯ งานแสดงสินค้า



Plastic Grid Ceiling Board Introduction

Grid ceiling is composed of main bar and secondary bar. It has good performance on ventilating, and fireproof any size of lamps, ventilator of air conditioner, fire control system and other decoration parts, can be installed anywhere inside cell ceiling. Grid ceiling can be used in public building, indoor and outdoor.

Ideal solutions for highlighting or defining spaces let you design a variety of sizes and shapes. Great options for bringing color and texture to the ceiling plane, with the widest selection of patterns, colors, and configurations for lighting and other systems.

Our unique expertise enables a wide range of design possibilities. A proprietary clip suspension structure-not dependent on T-grid - allows you to creat unlimited sizes and shapes.

Grid Ceiling Board Properties

1. Fire-proof and heat insulation
2. High intensity and strong tension, hard to twist under pressure
3. Sound insulation
4. Suitable price: compared with ceiling tile made of other materials, the price of gypsum ceiling is more competitive in the market, low cost and extensive use makes it the best choice for decoration
5. Beautiful and unique designs, with coverage of any patterns you desire, being installed with keel (T-bar) could get excellent decoration effect and makes life relaxed and delightful
6. absolutely is green building material both for environmental protection and human health, with features of no pollution and no radiation, do no harm to human health
7. Antistatic is another advantage of it, this makes it widely used in lab and workshop and so on

Egg crates cut easily using a wire sniper.



Black egg crate is commonly used in reef aquariums. The cells are 1/2" x 1/2" and the material is 3/8" thickness. Material is black styrene and can be immersed in water continuously.

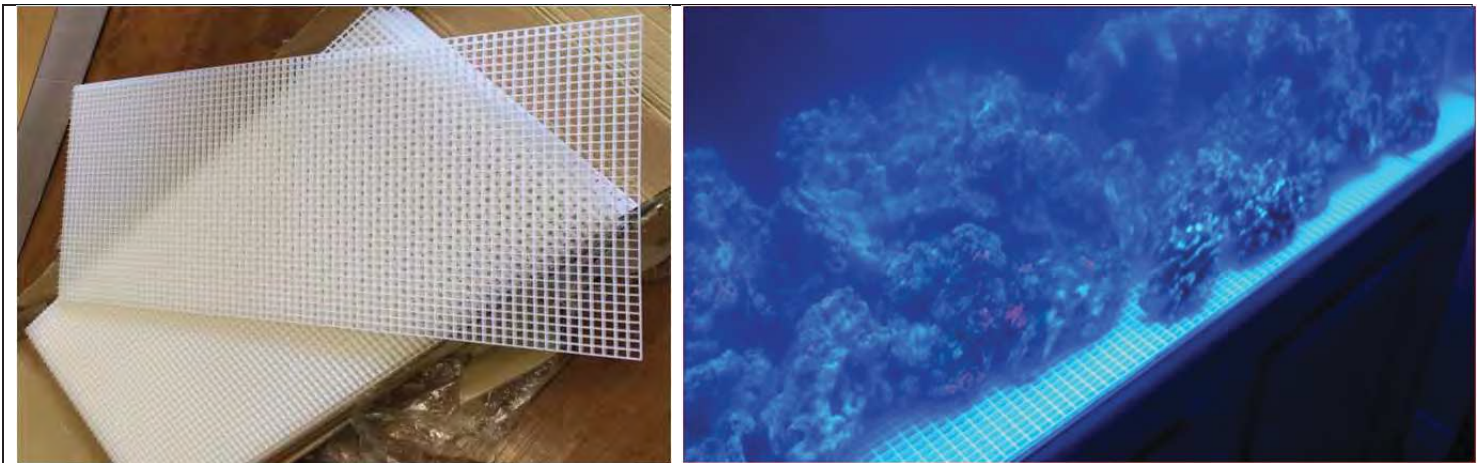

Egg Crates, an Introduction

For those who have never been to a farm or dairy, Egg Crates are named after the cardboard grid that farmers would place in a box to keep eggs separate from each other as they were transported to market. On lighting fixtures, they help to control the spill of a soft source by limiting where it can go. In the real world, you may have seen them used in traffic intersections on "Walk" & "Don't Walk" lights, keeping their lighted messages visible only to those in the crosswalks.



Trimming the Beam Angle with Egg Crates

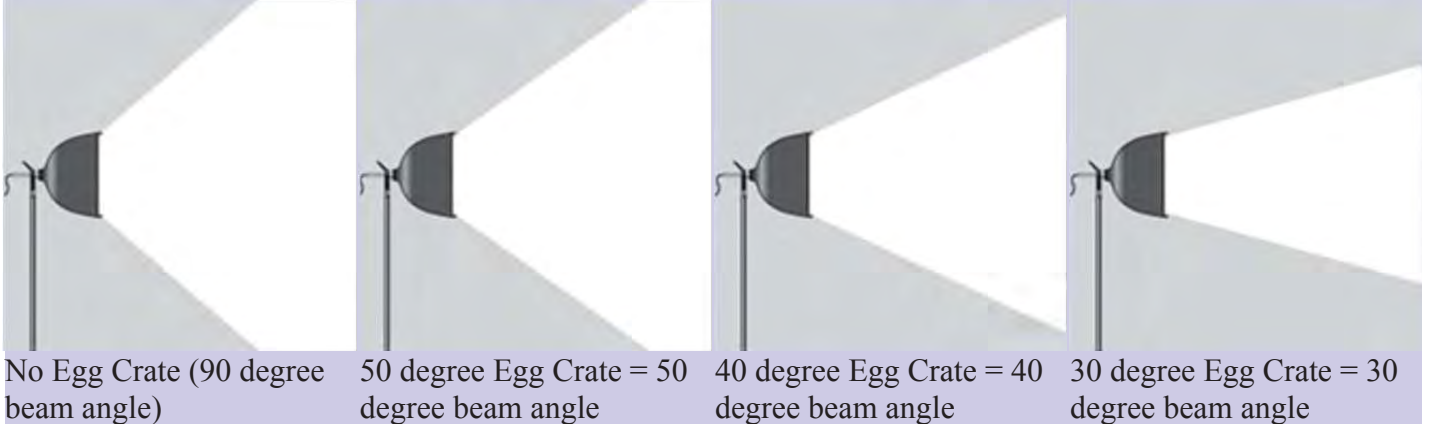

Egg Crates are a valuable accessory for soft light sources. Shaped like a 3D grid, they are available in different strengths, differentiated by their angles of dispersion. So a 40 degree egg crate will limit the dispersion of the soft light to 40 degrees.

Due to its wide front diffuser panel, the output dispersion of a soft light can approach 180 degrees, even tho' its beam angle (the brightest center part of the beam) is closer to 90 degrees. This can lead to light spilling on areas of your set where you don't want it. The solution used to be large flags positioned on stands & boom arms to keep spill under control, but the fast world of location work made this impractical.

With the introduction of the, fast & easy to attach, fabric Egg Crate, it has become much easier to control the spill of soft lights in smaller spaces. By using several smaller grid cells, an Egg Crate only needs to be a few inches deep, compared to the much larger barn doors or flags that would be needed for a similar effect. While it does not have the definitive shadow edge that a large flag would create, they are very effective in keeping spill from building up from on lightly colored walls, which can happen when using numerous lights.



The resulting edge fall-off is very gradual, and that quality can be put to several unique uses: If you start to pan the light slightly away from a subject, you will see the light appear to dim as the Egg Crate grid cells begin to limit the amount of light striking the subject. Because you are not lowering the power to the lamp to cause this dimming effect, the color temperature doesn't change as it would if you used an electrical dimmer. With two soft boxes as key and fill you can adjust their individual brightness very quickly. You can also take advantage of this gradual fall-off to provide a natural decrease in light intensity as a moving subject comes closer to the light. This keeps the image from becoming over exposed as would normally happen when a subject approaches a light source.

Be aware that there is some loss of output when you use an Egg Crate. The amount of loss depends on the narrowness of the cells, so a 30 degree Egg Crate will have smaller cells & less output than a 40 degree. However, it's usefulness in the difficult task of controlling soft light is too big an advantage to dismiss.

Find ceiling lighting panels at GratingThais®. We offer a wide variety of high-quality lighting panels in stock sizes, oversize, completely custom sizes. All are available for simple online purchase or pick up in our store. Since no two lighting fixtures are the same, we can cut each and every panel to the exact size that is needed. We stock clear and opal white styrene panels as well as variations in acrylic and polycarbonate material. We carry up to any sheet sizes (which must be cut for standard shipping rates).

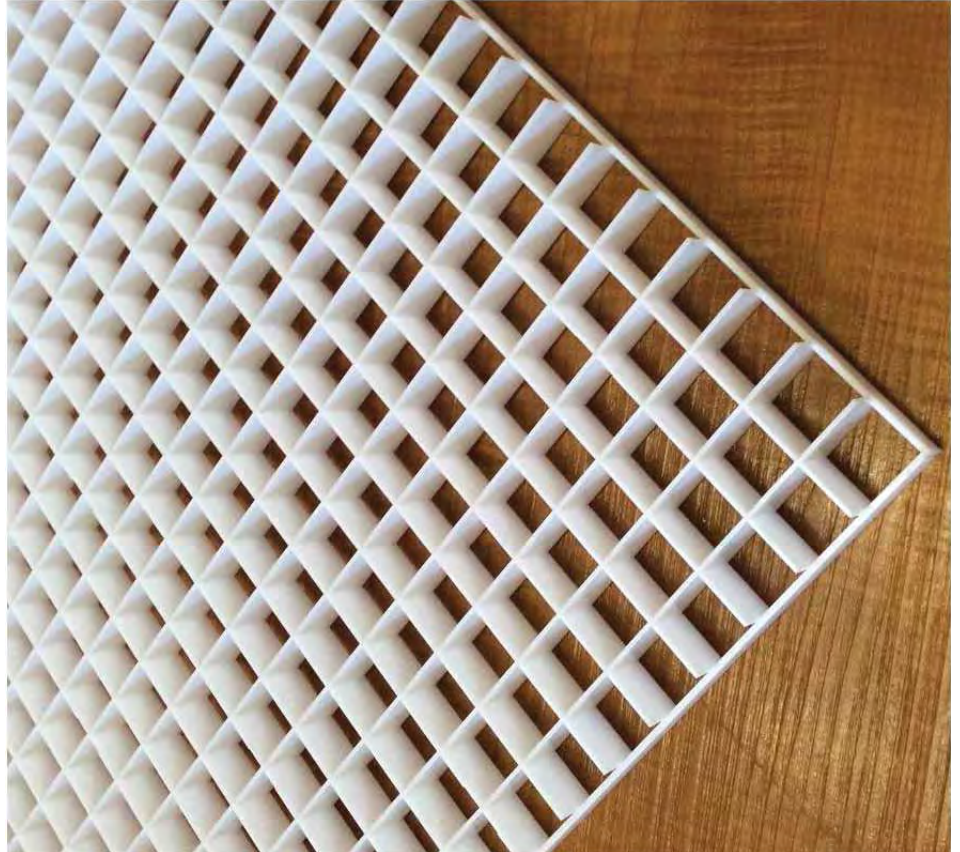

Styrene lighting panels are the most economical, lightweight and easy to use solution for almost any fluorescent lighting cover need. Standard sizes fit most drop-in ceiling systems as well many standard fluorescent lighting fixtures. We offer them in many different finishes and colors ready for use in commercial or residential locations including kitchen and bath fixtures, basements, office buildings, schools, garages and recreation rooms.

Egg crate louvers/diffusers provide visual comfort and lighting efficiency. The open cell design allows for free air circulation resulting in lower operating temperatures, which increases ballast life and improves lamp performance.

Acrylic lighting panels are an economical, lightweight, and much stronger than alternatives. They offer an easy to use solution for all fluorescent lighting cover needs. Like styrene, they are available in multiple finishes and colors and are ready for use in a variety of commercial and residential locations.

FRP Sun Screen Facade

หน้ากากตึกไฟเบอร์กลาส ปิดผิวห่อหุ้ม
อาคาร แผ่นโลหะเซาะร่องเจาะรูฉลุลาย



ตะแกรงสีFRP ช่องรู 19x19mm หรือ 38x38mm
ขนาด 1.2x4Meters หนา 13-25mm.
คุณสมบัติ ทนสารเคมี ไม่กรอบแตก น้ำหนักเบา
อายุงาน 60 ปี ใช้ทำจากไฟเบอร์มัน รังไรแผง
กันห้องพาร์ทิชัน กันสาดระแนงบังตา ตะขอยกนกก



การใช้ตะแกรง FRP mesh 38x38 thick 13mm.

ตกแต่งหน้ากอาคารแทนงานอลูมิเนียม เป็นมานานับ

ตากรองแสง โปร่งโล่งเพราะมีช่องรูเล็กกลมเข้าออกได้ดี



Quotation ใบเสนอราคา

Email: MKT@CHANCON.CO.TH
Line ID: @ChanCon
Sales Contact : 061-647 0184-6

No. ลำดับ	Description รายการ	Price/Sqm./Each ราคา/ตรม./แผ่น
Fiber Reinforced Polymer (FRP) Mould Grating made of Vinyl Food Grade Resin ตะแกรงไฟเบอร์กลาสผลิตจากเส้นใยไฟเบอร์ชนิดพิเศษผสมกับเรซินไวนิล		
1	ตะแกรง FRP Grating ช่องรูป (Mesh) 50x50mm. สูง 13mm. ตะแกรงฝ้าเพดานผนังกัน ขนาดมาตรฐาน 1224 x 4000 มม. Weight 5.8kg/Sqm	12,000.- / 4.8ตรม. / แผ่น
2	ตะแกรง FRP Grating ช่องรูป (Mesh) 83x83mm. สูง 25mm. ตะแกรงฝ้าเพดานผนังกัน ขนาดมาตรฐาน 1000 x 4000 มม. Weight 5.8kg/Sqm	12,000.- / 4ตรม. / แผ่น
3	ตะแกรง FRP Grating ช่องรูป (Mesh) 38x38mm. สูง 13mm. ตะแกรงฝ้าเพดานผนังกัน ขนาดมาตรฐาน 1224 x 4000 มม. Weight 6.0kg/Sqm	16,000.- / 4.8ตรม. / แผ่น
4	Egg Crate Grille แผ่นตะแกรงกันช่องแสงบังไฟ กรองระบายอากาศ (Standard size 60x120cm. Thick 12.7mm. Mesh 12.7mm, White Cream, Weight 2.5Kg./Sqm.)	1,500.- / แผ่น



Delivery Term: Within 3-30 days upon quantity condition
Validity of offer: 30 days after Offer.

Payment: Cash 50% wit P/O
and 50% when Delivery

บริษัท แชนคอน จำกัด 199 ซอย ท่าข้าม 21/1 ถ.พระราม2 (ท่าข้าม) แขวงท่าข้าม เขตบางขุนเทียน กรุงเทพฯ 10150
Tel: 02 4510780-1 Fax: 02 4510786 E-mail: mkt@chancon.co.th www.chancon.co.th เลขประจำตัวผู้เสียภาษี 010-554-902-1705

ราคา FRP ในตารางนี้เป็นสินค้านำเข้าจากเดนมาร์ก คุณภาพผลทดสอบรับแรงกระแทกต่อตารางเมตรสูงมากที่ความหนาเท่ากัน อีกทั้งผลทดสอบการทนต่อสารเคมีดีกว่า พร้อม B/L และใบรับประกันสินค้า

No. ลำดับที่	Description รายการ	World Class Quality Quick Services & Ready Stock	Unit Price per Panel ราคา/หน่วย/แผ่น	Cut to order สั่งตัด/ตรม.
Fiberglass Reinforced Polymer FRP Mould Grating made of Vinyl Food Grade Resin (ตะแกรงไฟเบอร์กลาสผลิตจากเส้นใยไฟเบอร์ชนิดพิเศษผสมกับเรซินไวนิล(Vinyl resin) ชนิดที่ใช้ในวงการอาหารและยา)				
1	ตะแกรงไฟเบอร์กลาส FRP Grating size 1524x4000mm. Mesh (ช่องรูป) 38x38mm. Thick (หนา) 25mm. ผิวกันลื่น Concave: เทา เหลือง ดำ เขียว น้ำเงิน 13 Kg/Sqm		28,000.- /6ตรม. /แผ่น	7,000
2	ตะแกรงไฟเบอร์กลาส FRP Grating size 1524x4000mm. Mesh (ช่องรูป) 38x38mm. Thick (หนา) 38mm., ผิวกันลื่น Concave : เทา เหลือง 20 Kg/Sqm		42,000.- /6ตรม. /แผ่น	11,000
3	ตะแกรงไฟเบอร์กลาส FRP Grating size 1524x4000mm. Mesh (ช่องรูป) 50x50mm. Thick (หนา) 50mm., ผิวกันลื่น Concave : เทา 21Kg/Sqm		48,000.- /6ตรม. /แผ่น	14,000
4	ตะแกรง FRP Grating size 1524x4000mm. Heavy Duty Mesh (ช่องรูป) 38x38mm. Thick (หนา) 50mm., ผิวกันลื่น Concave 42 Kg/Sqm		72,000.- / 6 ตรม. /แผ่น	16,000
5	ผ้าปิดทึบ FRP Grating Full Top Cover size 1524x4000mm. Mesh (ช่องรูป) 38x38mm. Thick (หนา) 29mm., Cheker Surface ลายตีนเป็ด : เทา 18 Kg/Sqm		46,000.- / 6 ตรม. /แผ่น	14,000
6	ตะแกรงไฟเบอร์กลาส FRP Grating size 1224x4000mm. Mini Mesh (ช่องรูป) 19x19mm, Thick (หนา) 25mm., ผิวกันลื่น Concave : เทา 17 Kg/Sqm		38,000.- / 4.8 ตรม. /แผ่น	14,000
7	แผ่นกันลื่น FRP Sheet Thick 4 mm. size 1400x4000 Sand Surface แผ่นรองพื้นกันลื่นผิวเม็ดทราย ปูพื้นรอบเครื่องจักร ปิดคิ้วครอบบันได : เทา เหลือง 9 Kg/Sqm		42,000.- / 5.6 ตรม. /แผ่น	12,000
8	ตะแกรงไฟเบอร์ FRP Grating ช่องรูป (Mesh) 50x50mm. สูง 13mm. ตะแกรงผ้าเปดานผนังกัน ขนาดมาตรฐาน 1224 x 4000 มม. Weight 5.8kg/Sqm : เทา 6 Kg/Sqm		12,000.- / 4.8ตรม. /แผ่น	4,000
9	ตะแกรงไฟเบอร์ FRP Grating ช่องรูป (Mesh) 83x83mm. สูง 25mm. ตะแกรงผ้าเปดานผนังกัน ขนาดมาตรฐาน 1000 x 4000 มม. Weight 5.8kg/Sqm : เทา 6 Kg/Sqm		12,000.- / 4ตรม. /แผ่น	4,500
10	ตะแกรงไฟเบอร์ FRP Grating ช่องรูป (Mesh) 38x38mm. สูง 13mm. ตะแกรงผ้าเปดานผนังกัน ขนาดมาตรฐาน 1224 x 4000 มม. Weight 6.0kg/Sqm : เทา 6 Kg/Sqm		16,000.- / 4.8ตรม. /แผ่น	5,000



มาตรฐานคุณภาพตะแกรงไฟเบอร์กลาส บริษัทแซนคอน

1. รับประกันคุณภาพสินค้า 10 ปี / Warranty 10 years Certificate
2. มีฐานลูกค้าในประเทศ ที่ใช้งานแล้วมากกว่า 100 บริษัทชั้นนำรับรอง
3. สินค้านำเข้าจากยุโรป วัสดุเกรดเอ Food-Grade Vinyl Resin
4. เป็นบริษัทผู้ผลิตและนำเข้าที่ตรวจสอบได้ มีผลประกอบการกว่า 10 ปี
5. มีสต็อกพร้อมส่งและบริการได้ทันทีกว่า 3,000 ตรม. มีสีให้เลือก
6. ตะแกรงระบายน้ำที่มีหลากหลายวัสดุและแบบ ให้เลือกมากที่สุดในโลก

Color Available Selection: RAL Color Code

1. Yellow: RAL Color 1003	4. Blue RAL Color 5015
2. Green: RAL Color 6001	5. Grey: RAL Color 7040
3. Black: RAL Color 9005	6. Red: RAL Color 3000



ราคาตะแกรงไฟเบอร์กลาส แผ่นปูพื้นลายดินเปิด แผ่นปิดฝิวกันลื่น ตังตัด รูปสี่เหลี่ยมผืนผ้า
(Rectangle) FRP Grating Cutting to special size Quotation

No.	FRP Grating/ Cover/ Sheet	10x100 cm.	15x100 cm.	20x100 cm.	25x100 cm.	30x100 cm.	35x100 cm.	40x100 cm.	100x100 cm.
1	หนา 25mm ช่องรู 38x38	700	1,050	1,400	1,750	2,100	2,450	2,800	7,000
2	หนา 38mm ช่องรู 38x38	1,100	1,650	2,200	2,750	3,300	3,850	4,400	11,000
3	หนา 50mm ช่องรู 50x50	1,400	2,100	2,800	3,500	4,200	4,900	5,600	14,000
4	หนา 25mm ช่องรู 19x19	1,400	2,100	2,800	3,500	4,200	4,900	5,600	14,000
5	Top Cover หนา 29mm	1,400	2,100	2,800	3,500	4,200	4,900	5,600	14,000
6	FRP Sheet หนา 4mm	1,200	1,800	2,400	3,000	3,600	4,200	4,800	12,000



จากตาราง ความหมายของตะแกรง(Grating) / ฝาปิดทึบ(TopCover) / แผ่นกันลื่น(FRP Sheet) :

No.1,7 : ตะแกรงไฟเบอร์กลาส หนา 25 มม. ช่องรู 38x38 มม. แผ่นมาตรฐาน 1.5 x 4 เมตร (Thick 25, mesh38x38mm)*

No.2,8 : ตะแกรงไฟเบอร์กลาส หนา 38 มม. ช่องรู 38x38 มม. แผ่นมาตรฐาน 1.5 x 4 เมตร (Thick 38, mesh38x38mm)*

No.3,9 : ตะแกรงไฟเบอร์กลาส หนา 50 มม. ช่องรู 50x50 มม. แผ่นมาตรฐาน 1.5 x 4 เมตร (Thick 50, mesh50x50mm)*

No.4,10 : มีน็มีเชกเรดจิ่ง หนา 25 มม. ช่องรู 19x19 มม. แผ่นมาตรฐานขนาด 1.2 x 4 เมตร (Thick 25, mesh19x19mm)

No.5,11 : ฝาปิดทึบลายดินเปิด หนา 29 มม. แผ่นมาตรฐานขนาด 1.5 x 4 เมตร (Frp Checkered Plate Manhole Cover)*

No.6,12 : แผ่นกันลื่นไฟเบอร์กลาส หนา 4 มม. แผ่นมาตรฐานขนาด 1.4 x 4 เมตร (Anti-Slip FRP Walkway Ramp Panels)

ราคาตะแกรงไฟเบอร์กลาส แผ่นปูพื้นลายดินเป็น แผ่นปิดฝิวกันลื่น รูปสี่เหลี่ยมจัตุรัส (Square) FRP
Grating Manhole Cover Cutting to special size Quotation

No.	FRP Grating/ Cover/ Sheet	30x30 cm.	40x40 cm.	50x50 cm.	60x60 cm.	70x70 cm.	80x80 cm.	90x90 cm.	100x100 cm.
7	หนา 25mm ช่องรู 38x38	800	1,400	2,100	3,100	4,200	5,400	6,900	7,000
8	หนา 38mm ช่องรู 38x38	1,200	2,200	3,300	4,800	6,500	8,500	10,700	11,000
9	หนา 50mm ช่องรู 50x50	1,500	2,700	4,200	6,100	8,300	10,800	13,700	14,000
10	หนา 25mm ช่องรู 19x19	1,500	2,700	4,200	6,100	8,300	10,800	13,700	14,000
11	Top Cover หนา 29mm	1,500	2,700	4,200	6,100	8,300	10,800	13,700	14,000
12	FRP Sheet หนา 4mm	1,300	2,400	3,600	5,200	7,100	9,300	11,700	12,000

ข้อดีของผนังเบาแผงบังตา

กันแดด คือมีความสะดวก รวดเร็วในการติดตั้ง สามารถรีด ถอนหรือซ่อมแซมได้ง่าย อีกทั้ง จุดเด่นสำคัญคือสามารถใช้ต่อเติม บ้านได้โดยไม่ต้องมีคาน หรือก่ออิฐ ใหมให้ยุ่งยาก เพราะผนังเบา สามารถสร้างขึ้นบนพื้นได้เลย เหมาะสำหรับบ้านที่มีข้อจำกัดในการทุบผนังหรือก่อผนังใหม่เพื่อต่อเติมห้อง หรือคอนโดมิเนียมที่อาจต่อเติมเปลี่ยนแปลงได้ยาก นอกจากนี้วัสดุที่ใช้ ยังมีคุณสมบัติพิเศษให้เลือกหลากหลายด้วย

ข้อเสียของผนังเบาแผงบังตา

กันแดด เนื่องจากเป็นผนังที่เน้นเรื่องความเบา ติดตั้งง่าย ดังนั้นจึงทำให้ผนังเบาไม่แข็งแรงทนทานเท่าผนังก่ออิฐ หรือผนังซีเมนต์ทั่วไป อาจแตกร้าวได้ง่าย หากโดนน้ำมาก อาจมีอาการบวม เปื่อยยุ่ย หรือขึ้นราได้ง่าย และป้องกันเสียงได้น้อยกว่าผนังซีเมนต์



FRP Grilles: Standard Size 1.2 x 4M. and 1.5 x 4M.
 Mesh 19x19mm. , 38x38mm. Thick: 13mm, 25mm., 38mm.
 แผ่นปิดฝ้าผนังแผงกั้นไฟเบอร์กลาส หนา 1.5-2.5 ซม. ช่องรู 19-38 มม.

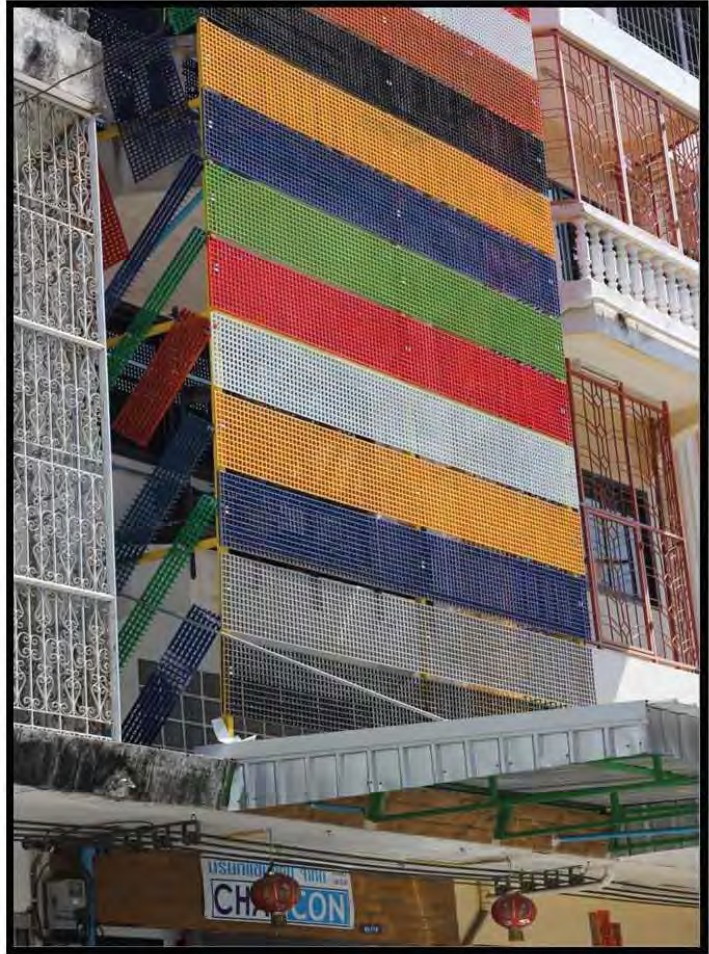



Ceiling/Wall Open Cell ตะแกรงแขวนโปร่งแสงแบบมีร่องระบาย
อากาศปิดกั้นความชื้น กำจัดกลิ่นและเสียงในห้องได้

แผ่นฝ้าผนังเพดานแบบตะแกรง Chancon ผลิตจาก ทั้งวัสดุ ไฟเบอร์กลาส และ พลาสติก Poly Propylene คุณภาพพิเศษ ซึ่งแข็งแรงทนทานและน้ำหนักเบา โดยผ่านกรรมวิธีการผสมแม่สีเข้าไปในชิ้นงานโดยตรงไม่ใช่เพียงแค่เคลือบผิวไว้แล้ว นำไปเทในแม่แบบ (Mould Grating) ลูกค้าสามารถเลือกเจดสีสรรได้เองหลากหลาย ใช้ได้อย่างเหมาะสมกับการตกแต่ง ภายในแต่ละอาคาร มีให้เลือกใช้ ทั้งแบบสีเหลี่ยมจตุรัส และแบบสีเหลี่ยมผืนผ้า นอกจากขนาดและสีสรรที่ เราสรรคหามาให้ สถาปนิกเป็นผู้บรรจุ เลือกตกแต่งและตัดแปลงเพื่อสร้างความหรูหราภายในอาคารแล้ว



Ceiling Grilles แผ่นฝ้าเพดานระบายอากาศโปร่งแสงแบบ
เกี่ยวแขวน ทำแพกกัน สำหรับอาคาร โรงงาน ห้องประชุม



แผงกันแดด กันสาดโปร่งแสง Weatherboard / Colorful Trellis Shade

แผงบังตา แผงบังแดด ระแนงบังตา กันสาด ระแนงไม้เทียม จากกัน ช่วยเพิ่มความเป็นส่วนตัวให้บ้านคุณ โดยไม่สร้างความทึบให้หนักเกินไป การใช้แผงกันแดดโปร่งแสงที่มีรูปแบบเฉพาะ จะสร้างบรรยากาศอันรื่นรมย์สบายสบายให้กับบ้านหรือออฟฟิศของท่าน ทำให้สามารถแบ่งโซนหรือแยกส่วนการใช้งาน และการตกแต่งที่แตกต่างได้ภายในพื้นที่เดียวกัน มีความคงทน ไม่เจอปัญหาผุกร่อน และดูไม่จำเจ ดังเช่น วัสดุที่ทำมาจากเหล็กเมทัลชีทหรือหลังคากระเบื้องใยหินทั่วไป ให้ความรู้สึกที่ดูเหมือนใหม่มีสีสันสดใส และด้วยคุณสมบัติที่ไม่เกาะฝุ่น ไม่ฝังคราบสกปรก จึงทำให้ง่ายต่อการทำความสะอาด เพียงใช้น้ำสบู่อ่อนๆกับผ้าสะอาดเช็ดทำความสะอาด แผงกันแดดของคุณก็จะแลดูสดใสเหมือนใหม่ ไม่ว่าจะนำไปติดตั้งภายนอกบ้าน เช่น บริเวณโรงจอดรถ ห้องครัว หรือสวนอันรื่นรมย์ของบ้านคุณ หรือ ตั้งภายในบ้านก็ยังคงความสวยงามได้เช่นกัน “กันสาด” นับเป็นหนึ่งในองค์ประกอบเติมเต็มของบ้านที่นอกจากจะติดตั้งเพื่อการป้องกัน แดดฝน หลายคนยังเลือกติดตั้งเพื่อความสวยงามอีกด้วย ปัจจุบันกันสาดสามารถเลือกได้จากรูปแบบ รูปทรง และวัสดุที่สามารถเชื่อมโยงกับบ้านได้อย่างหลากหลาย เพราะนอกจากกันสาดจะให้คุณประโยชน์ในด้านการใช้งานแล้ว รูปแบบของกันสาดที่เหมาะสม เข้ากับตัวบ้านได้ดี ก็จะทำให้บ้านดูสวย นามองตั้งแต่ระยะไกลก็ว่าได้

ตะแกรงPP โปร่งแสงเอนกประสงค์
ฉากฝ้าผนังม่าน รั้วราวแผงกันห้องพาร์
ทิซัน กันสาดระแนงบังตาตะขாய

Folding Door, Curtain, General
Screen Partition, Wall Panels,
Anti-Bird Netting



รูปทรงของหลังคาทันสมัยนอกจากด้านความสวยงาม รูปแบบยังมีผลในการกำหนดอุณหภูมิในบ้าน กล่าวคือช่วยทำให้บ้านเย็นได้ด้วย โดยเฉพาะแบบบ้านในยุคปัจจุบันที่เน้นหน้าต่างและประตูเป็นกระจกเพื่อเน้น ความโปร่งโล่งสบายตา แต่ละมุมได้รับทิศทางแดด และฝนไม่เหมือนกัน นั่นจึงทำให้เจ้าของบ้านควรให้ความสำคัญในการเลือกรูปแบบของกันสาดก่อนตัดสินใจสร้างหรือติดตั้ง เพื่อประสิทธิภาพที่สมบูรณ์แบบและความเหมาะสมกับพื้นที่นั้นๆ

1. กันสาดทรงโค้ง สมัยก่อน กันสาดแบบโค้งจะไม่สามารถใช้กับกระเบื้องหลังคาทั่วไปได้ เนื่องจากแผ่นกระเบื้องโดยทั่วไปไม่รองรับความโค้งงอ แต่แผ่นฝ้าเพดานตะแกรงของบริษัทฯ สามารถออกแบบให้ดูเรียบหรูและสีสนที่สวยสะอาดตา ที่สำคัญสามารถนำไปตัดให้เข้ารูปโค้งงอได้ จึงทำให้กันสาดทรงนี้เหมาะกับบ้านสไตล์ Modern Luxury

2. กันสาดทรงตรง นิยมใช้ในแบบบ้านสไตล์ Classic and Contemporary โดยมีลักษณะหลังคาที่ยกให้อีกด้านสูงกว่าอีกด้านหนึ่ง เพื่อให้สามารถบังแดดและระบายน้ำฝนได้ดี การออกแบบก็จะใช้โครงเหล็กรับแผ่นกันสาด หรือทำเป็นฝ้าเพดานแขวนห้อยยึดจากเพดานของตัวบ้าน

หลังคาทันสมัยโดยทั่วไปมักออกแบบแบบให้ทึบปิดสนิท ยิ่งถ้าใช้งานร่วมกับผนังฝ้าบ้านทึบปิดทุกด้านแล้วยิ่งทำให้ไม่มีอากาศถ่ายเทได้สะดวก ภายในห้องนั้นก็ร้อนอบอ้าว อุณหภูมิสูง รู้สึกอึดอัดเมื่อต้องอาศัยอยู่ การออกแบบหลังคาทันสมัยแบบใหม่ ถ้าไม่ต้องกังวลเรื่องพื้นที่นั้นต้องแห้งสนิทแล้ว ควรออกแบบให้เป็นลักษณะโปร่งแสงแต่บังแดดได้

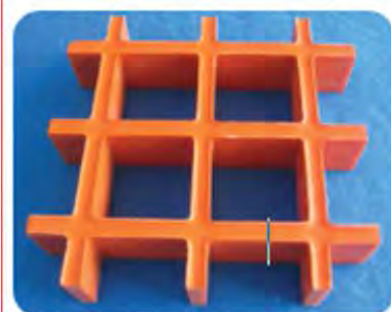

ตะแกรงสีFRP ช่องรู 19x19mm หรือ 38x38mm
ขนาด 1.2x4Meters หนา 13-25mm.

คุณสมบัติ ทนสารเคมี ไม่กรอบแตก น้ำหนักเบา
อายุงาน 60 ปี ใช้ทำจากฝ้าผนังม่าน รั้วราวแขวน
กันห้องพาร์ทิชัน กันสาดระแนงบังตา ตะข่ายกันนก

ซุ้มไม้เลื้อย ระแนง ฉากกันตกรั่ว Slat blinds, Mini decorative grating Curtains

คืออีกลูกเล่นหนึ่งของการจัดสวนไม่ว่าจะใช้เพื่อให้ต้นไม้เกี่ยวเลื้อย หรือนำมาติดตั้งเป็นฉากกัน หรือทำเป็นสิ่ง ตกแต่งภายในสวน อีกทั้งยังนำมาเป็นกำแพงลอยสำหรับจัดสรรพื้นที่ในสวนได้เช่นกัน ไม่ต้องกังวลปัญหาฝุ่นร่อนอย่างเช่น ระแนงไม้อีกด้วย ด้วยคุณสมบัติเด่นมากมายเหล่านี้ ท่านสามารถใช้ประโยชน์ ระแนงพลาสติกหรือไฟเบอร์กลาสของเราได้ อย่างคุ้มค่าที่สุด ง่ายต่อการทำความสะอาด มีหลากหลายแบบ แต่ละแบบมีความสวยงาม มีดีไซน์ใหม่ ไม่ซ้ำใคร

ระแนงของแชนคอน ผลิตจากFRPไว้นิลคุณภาพสูง ทำให้ตัววัสดุสามารถ ทนทานต่อสภาพอากาศในประเทศไทยได้ดี ไม่แตกหัก โกงงอ หรือบิดตัว สีไม่ ลอกกร่อน แม้ต้องสัมผัสแสงแดดแรง เพราะผสมสีเกรดพิเศษลงไปในตัววัสดุ ตั้งแต่กระบวนการผลิต ไม่เกิดการบวมพองอันเกิดมาจากน้ำฝนและความชื้น ไม่ ต้องเสียเวลาหรือค่าใช้จ่ายในการดูแลรักษาตลอดอายุการใช้งาน ความน่าสนใจ ของผลิตภัณฑ์นี้นอกจากตัวFRPไว้นิลคุณภาพดีแล้ว เรื่องการติดตั้งก็ทันสมัย ผ่านการคิดค้นและพัฒนาเพื่อช่วยให้ติดตั้งง่ายและสะดวกขึ้น จึงให้งานระแนง สวยเนียบตั้งใจ ไม่ทิ้งรอยสกรูให้เห็น ไม่เสียเวลาเก็บงานสี หรือทาสีทับ

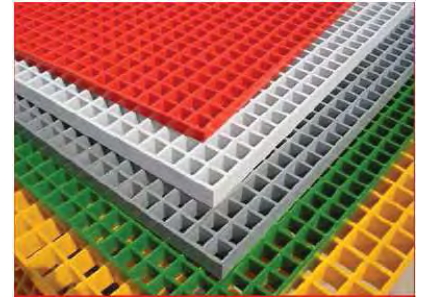

ระแนงไม้ของแชนคอนสามารถนำไปทำเป็นระแนงบังตา ระแนงบังแดด บังแอร์ กันพื้นที่ หรือรั้วระแนงบนกำแพง ทั้งยังสร้างสรรค์ได้มากกว่า 100 รูปแบบรองรับทุกความต้องการ เฉี่ยวทันสมัยแบบ Modern สวยงามร่วมสมัยแบบ Contemporary หรือใกล้ชีวิตธรรมชาติสไตล์ Natural



ผนังเบาแผงกั้นห้องระแนงบังตากันแดด แต่งบ้านได้ไม่ต้องง้อคอนกรีต

ผนังเบาแผงกั้นห้อง เป็นทางเลือกสำคัญสำหรับการต่อเติมบ้าน เพราะผนังเบาแผงกั้นห้อง เป็นผนังสำเร็จรูปที่มีความแข็งแรง ทนทานไม่แพ้การก่อผนังด้วยปูนซีเมนต์ ผนังเบาเป็นผนังที่ใช้ในการกั้นห้องไม่ต่างจากการก่อกำแพงด้วยปูนซีเมนต์ แต่ผนังเบาทำจากวัสดุที่มีความเบาตามชื่อเรียก โดยมีโครงสร้างภายในที่ทำด้วย ไม้ อะลูมิเนียม หรืออื่น ๆ และนำแผ่นไฟเบอร์หรือยิปซัมมาปิดทับ โดยสามารถนำมาเสริมเพิ่มเข้าไปทีหลัง หากต้องการกั้นห้องใหม่ และไม่ต้องใช้คานมารองรับ เหมือนกับผนังทึบอย่างปูนซีเมนต์หรือผนังก่ออิฐ และผนังเบาควรมีน้ำหนักไม่เกิน 50 กิโลกรัมต่อตารางเมตร

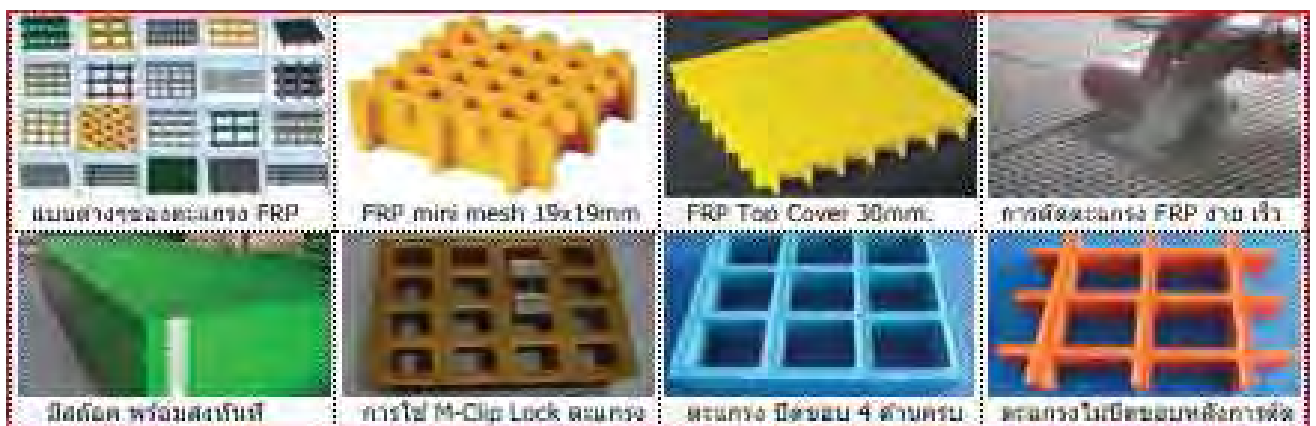

พาร์ทิชั่น ผนังเบา แผงกันห้อง บังตา สิทธิบัตรเฉพาะของบริษัทแซนคอน Patent PP Grating , FRP Grilles and Perforated Aluminum Composite

ผนังเบาส่วนใหญ่ไม่เหมาะใช้กับ ห้องน้ำ, ห้องซักล้าง, ห้องแช่ไวน์ หรือห้องที่มีความชื้นสูง เนื่องจากผนังเบาไม่ค่อยทนน้ำ และความชื้น อาจทำให้เกิดผนังบวมหรือเชื้อราได้ง่าย ยกเว้นผนังเบาแผงกันห้องของบริษัทแซนคอน ที่ทำจากวัสดุทนน้ำ ไม่แตกร้าว ป้องกันเสียง ทนแดด ไม่เป็นสนิม รวมถึงทนสารเคมีได้ดี ปลอดภัยต่อสุขภาพและสิ่งแวดล้อม ติดตั้งง่ายสะดวก ในการซ่อมแซม สามารถวางในบริเวณใกล้ทะเล ลมจากทะเลไม่สามารถกัดกร่อนได้ ผนังเบาแผงกันห้อง เป็นทางเลือก สำคัญสำหรับการต่อเติมบ้าน เพราะผนังเบา กันห้อง เป็นผนังสำเร็จรูปที่มีความแข็งแรงทนทานไม่แพ้การก่อผนังด้วย ปูนซีเมนต์ ผนังเบาเป็นผนังที่ใช้ในการกันห้องไม่ต่างจากการก่อกำแพงด้วยปูนซีเมนต์ แต่ผนังเบาทำจากวัสดุที่มีความเบา ตามชื่อเรียก โดยมีโครงสร้างภายในที่ทำด้วย ไม้ อะลูมิเนียม หรืออื่น ๆ และนำแผ่นไฟเบอร์หรือยิปซัมมาปิดทับ โดย สามารถนำมาเสริมเพิ่มเข้าไปทีหลัง หากต้องการกันห้องใหม่ และไม่ต้องใช้คานมารองรับเหมือนกับผนังหนักอย่าง ปูนซีเมนต์หรือผนังก่ออิฐ และผนังเบาควรมีน้ำหนักไม่เกิน 50 กิโลกรัมต่อตารางเมตร



การเลือกใช้วัสดุสำหรับ หน้ากากตึก ฉากแผ่นฝ้าผนังม่าน รั้วราวแผงกั้นพาร์ทิชั่น กันสาด ระแนงบังตาตะขாயกันนก บานพับเพี้ยมชุ่มไม้เลื้อยกำแพง

คุณภาพวัสดุ ถือเป็นหนึ่งในหัวใจสำคัญของการเลือกกันสาด แผงฝ้าผนังกัน รั้วราวกันตก โดยวัสดุที่เลือกใช้ชิ้นนั้น จะมีผลต่อรูปแบบการใช้ชีวิต(Life style)ของแต่ละบุคคล อาทิคุณสมบัติ ด้านการเก็บเสียง สี สันสดใสสวยงาม รูปลักษณ์ช่องตะแกรง ความทึบ/การโปร่งแสง ตัวอย่างเช่น การเลือกวัสดุของกันสาดแบบทึบโดยใช้เมทัลชีท(Metal Sheet), กันสาดหลังคากระเบื้องลอนคู่(Asbestos Sheet), กันสาดแผ่นโพลีคาร์บอเนต(Polycarbonate) ข้อเสียคือ ไม่สามารถมองผ่านได้ มีเสียงดังเมื่อฝนตกกระทบ อากาศไม่ถ่ายเท ร้อนอบอ้าวเนื่องจากปิดทึบหมด แต่ถ้าเปลี่ยนมาใช้ฝ้าผนังกันสาดตะแกรงแบบโปร่งที่ทำหน้าที่ทั้งเป็นฉนวนกันความร้อนจากแสงแดด และรังสีความร้อนได้หลังคา ทำให้ลมหมุนเวียนได้ อุณหภูมิขณะใช้งานเย็นสบายไม่อบอ้าว มีคุณสมบัติด้านการเก็บเสียงจากน้ำฝนที่ตกกระทบแผ่นหลังคาที่กันสาดเบาๆ และไม่มีเสียงจากตัววัสดุที่ขยายตัวเมื่อมีความร้อน

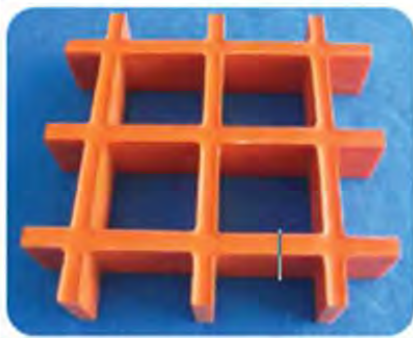

ตะแกรงสีFRP ช่องรู 19x19mm หรือ 38x38mm
ขนาด 1.2x4Meters หนา 13-25mm.
คุณสมบัติ ทนสารเคมี ไม่กรอบแตก น้ำหนักเบา
อายุงาน 60 ปี ใช้ทำฉากฝ้าผนังม่าน รั้วราวแผง
กั้นห้องพาร์ทิชั่น กันสาดระแนงบังตา ตะขாயกันนก

บริษัทชานคอน ผลิตและจำหน่าย แผ่นวัสดุทดแทนสำหรับงาน รั้วไม้ระแนงสังเคราะห์ ไม้เทียม WOOD PLASTIC COMPOSITE ไม้พื้น PE, WPC, PVC WOOD, พื้นไม้สระว่ายน้ำ ไม้พื้นเทียมตัน-กลวง รั้วไม้เทียมรอบโครงการ คฤหาสน์ ไม้พื้นสระว่ายน้ำโครงการ สโมสร สนามกอล์ฟ งานโรงแรม ห้างสรรพสินค้า ระแนงบังแอร์ โรงงาน หมู่บ้านจัดสรร ชุ่มไม้เทียมทางเข้าโครงการ รีสอร์ท อาคารจอดรถ บ้านใดไม้เทียม โครงการใกล้ชายทะเล พื้นไม้เทียมรอบสวนน้ำ งาน ฉลุผนังและฝ้าจากแผ่นพลาสติก ม่านระแนง รั้วกันขโมยภายนอก รั้วไม้เซอร่า คอนกรีต ผลิตและจำหน่าย ผนังสามมิติ, ผนังตกแต่งสามมิติ, ผนัง 3 มิติ, 3D wave board, 3D Wall, 3D Wall Panels, 3D wall board, 3D wall tile, Wave board, Curve Board, Grille Panel, 3D panels, 3D wallpaper, 3D MDF Panels, home decore, interior, exterior, wall 3d, ,

1. ตะแกรงบังตาที่กันแดดFRP ช่องรูป 50x50mm. สูง 13mm. พื้นมาตรฐาน 1.2 x 4 เมตร

FRP Mold Grating size 50x50x13mm. | Standard size 1.2 x 4.0 Meters

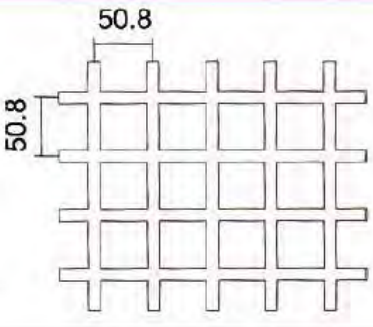
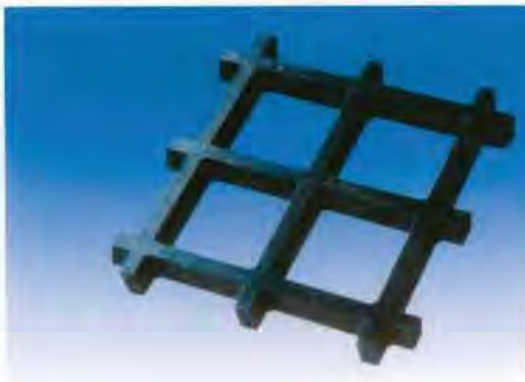
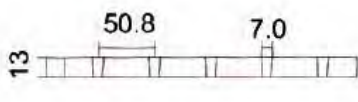
13mm thick,50.8x50.8mm Square mesh, Bearing bars run both direction.		
Bearing bar thickness (Top/Bottom)		
7.0/6.0		
Bearing bar center	Elevation View	
50.8mm		
Open Area		
82%		
Approx.Weight		
5.80kg/m ²	Panel Size Available: 1220X4000,1220x3660,1220x2440,915x3050	

2. ตะแกรงบังตาที่กันแดดFRP ช่องรูป 38x38mm. สูง 13mm. พื้นมาตรฐาน 1.2 x 4 เมตร

FRP Mold Grating size 38x38x13mm. | Standard size 1.2 x 4.0 Meters

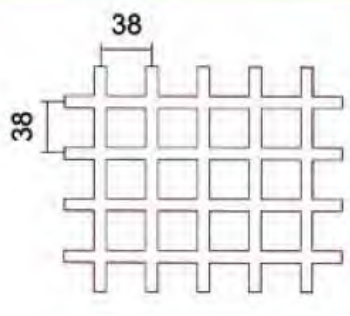
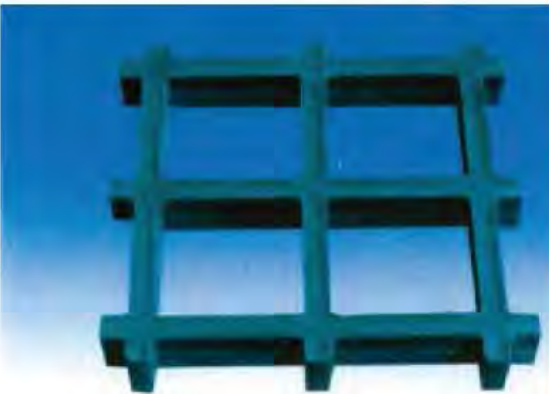
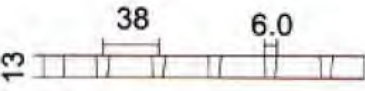
13mm thick,38x38mm Square mesh, Bearing bars run both direction.		
Bearing bar thickness (Top/Bottom)		
6.0/5.0		
Bearing bar center	Elevation View	
38.1mm		
Open Area		
78%		
Approx.Weight		
6.00kg/m ²	Panel Size Available:1220x4000,1220x3660,1220x2440,915x3050	

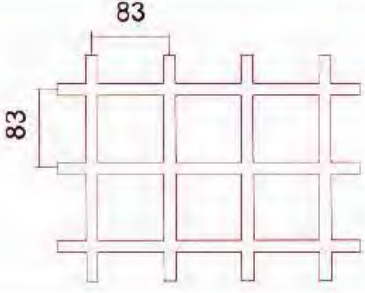
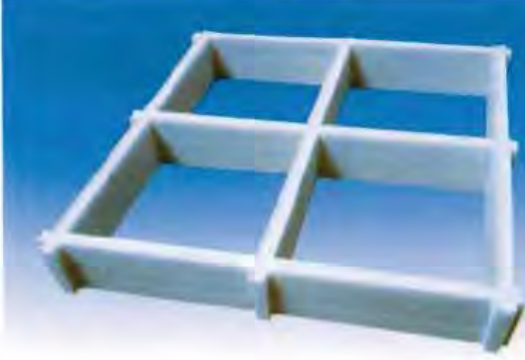
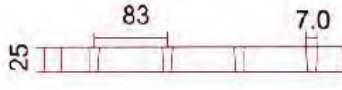

3. ตะแกรงบั้งตากันแดดFRP ช่องรูป 83x83mm. สูง 25mm. แผ่นมาตรฐาน 1 x 4 เมตร

FRP Mold Grating size 83x83x25mm. | Standard size 1.0 x 4.0 Meters

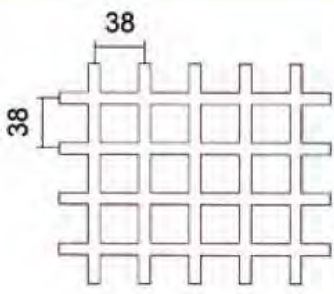

25mm thick,83x83mm Square mesh, Bearing bars run both direction.		
Bearing bar thickness (Top/Bottom)		
7.0/5.0	Elevation View	
Bearing bar center		
83mm		
Open Area		
84%		
Approx.Weight		
5.80kg/m ²	Panel Size Available:1007x4007,1007x3007	

4. ตะแกรงบั้งตากันแดดFRP ช่องรูป 38x38mm. สูง 25mm. แผ่นมาตรฐาน 1.5 x 4 เมตร

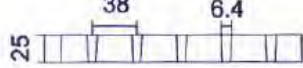
FRP Mold Grating size 38x38x25mm. | Standard size 1.5 x 4.0 Meters

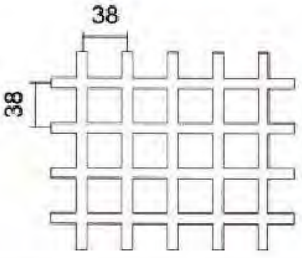

25mm thick,38x38mm Square mesh, Bearing bars run both direction.		
Bearing bar thickness (Top/Bottom)		
6.4/5.0	Elevation View	
Bearing bar center		
38.1mm		
Open Area		
68%		
Approx.Weight		
12.30kg/m ²	Panel Size Available:1524x4000,1524x3050,1220x4000,1220x3660,1220x2440,915x3050	

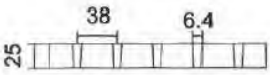
FRP GRATING MESH 38X38mm. THICK 25mm. (12.3 kg/sqm)
ตะแกรงไฟเบอร์ ชองตะแกรงสี่เหลี่ยมขนาด 1.5 x 1.5 นิ้ว ความหนา 1 นิ้ว
(ขนาดชองตะแกรงสี่เหลี่ยม เป็นค่าที่วัดระหว่างแกนกลางถึงแกนกลาง ไม่ใช่ขนาดของรูชองตะแกรง)

No.04:Thick 25mm H25	Plain View	Photo
25mm thick,38x38mm Square mesh, Bearing bars run both direction.		
Bearing bar thickness (Top/Bottom)		
6.4/5.0		
Bearing bar center	Elevation View	
38.1mm		
Open Area		
68%		
Approx.Weight		
12.30kg/m ²	Panel Size Available:1524x4000,1524x3050,1220x4000,1220x3660,1220x2440,915x3050	

แผ่นมาตรฐานขนาด กว้าง x ยาว = 1.5 x 4 เมตร (หรือขนาด กว้าง 5 ฟุต , ยาว 13.3 ฟุต)

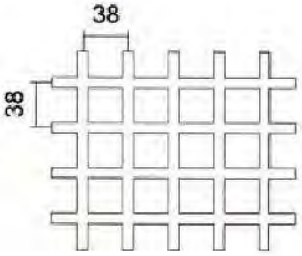

FRP GRATING MESH 38X38mm. THICK 38mm. (19.5 kg/sqm)
ตะแกรงไฟเบอร์ ชองตะแกรงสี่เหลี่ยมขนาด 1.5 x 1.5 นิ้ว ความหนา 1.5 นิ้ว
(ขนาดชองตะแกรงสี่เหลี่ยม เป็นค่าที่วัดระหว่างแกนกลางถึงแกนกลาง ไม่ใช่ขนาดของรูชองตะแกรง)

No.06:Thick 38mm H38	Plain View	Photo
38mm thick,38x38mm Square mesh, Bearing bars run both direction.		
Bearing bar thickness (Top/Bottom)		
6.0/5.0		
Bearing bar center	Elevation View	
38.1mm		
Open Area		
65%		
Approx.Weight		
19.50kg/m ²	Panel Size Available:1524x4000,1524x3050,1220x4000,1220x3660,1220x2440,915x3050	

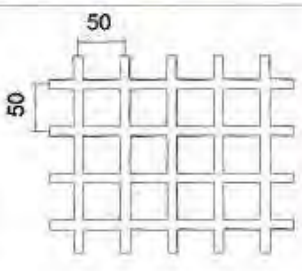

แผ่นมาตรฐานขนาด กว้าง x ยาว = 1.5 x 4 เมตร (หรือขนาด กว้าง 5 ฟุต , ยาว 13.3 ฟุต)

FRP GRATING MESH 50x50mm. THICK 50mm. (20.80 kg/sqm)

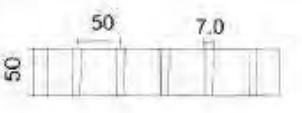
ตะแกรงไฟเบอร์ ชองตะแกรงสี่เหลี่ยมขนาด 2x2 นิ้ว ความหนา 2 นิ้ว

No.18:Thick 50mm H50	Plain View	Photo
50 thick,50x50mm Square mesh, Bearing bars run both direction.		
Bearing bar thickness (Top/Bottom)	Elevation View	
7.0/5.0		
Bearing bar center		
50mm		
Open Area		
78%		
Approx.Weight		
20.80kg/m ²	Panel Size Available: 1788x4531	

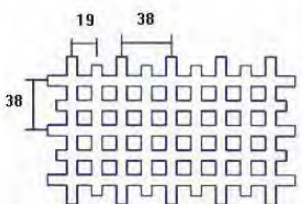
FRP Mini Grating MESH 19x19mm. THICK 25mm. (16.8 kg/sqm)

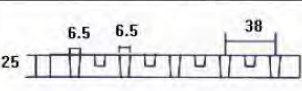
No.25:Thick 25mm H25	Plain View	Photo
25mm thick,19X19mm Mirco mesh, Bearing bars run both direction.		
Bearing bar thickness (Top/Bottom)	Elevation View	
6.5/5.0		
Bearing bar center		
38mm		
Open Area		
40%		
Approx.Weight		
16.80kg/m ²	Panel Size Available:1220x4000,1220x3660,1220x2440,915x3050	

FRP Pultruded Grating I-6010 THICK 25mm. (11.2 kg/sqm)

ตะแกรงไฟเบอร์รุ่น I-beam หนา 1 นิ้ว

	#BARS/FT	8	Structure View
	Bearing Bar	25mm	
	Open Area	60%	
	Approx Wt	11.2kg/m ²	
	Standard Panel Size	1220mm,915mm-wide 3050mm,6100mm-long	

ความแตกต่างการปิด-เปิดขอบหลังการตัด FRP GRATING

การตัดให้ได้ขนาดตามที่ลูกค้าต้องการ ควรจะเปรียบเทียบจากตารางว่า หลังการตัดแล้วผลลัพธ์ที่ได้จะปิดขอบกี่ด้าน หากเป็นไปได้ควรเลือกทำบารองรับให้พอดีกับการตัดที่ต้องการ กรณีต้องการปิดขอบทุกด้าน จากรูปด้านล่างแสดงให้เห็นว่าความสวยงามจะต่างกันบ้าง แต่ความแข็งแรงเหมือนเดิมไม่ต่างกัน

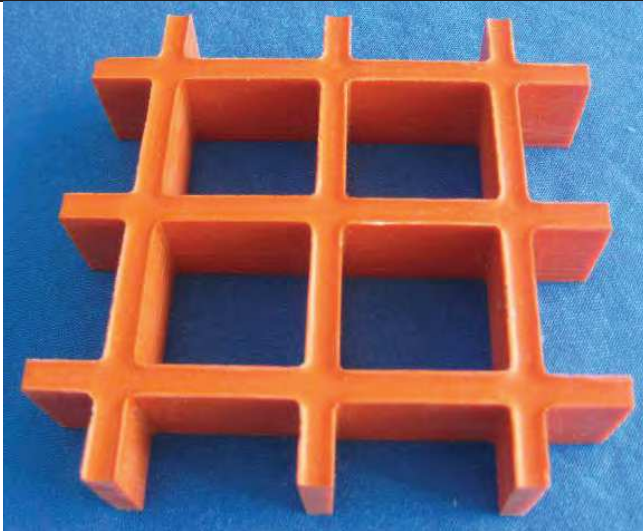

4-SIDES-OPEN (ปลายเปิด 4 ด้าน)
CONCAVE SURFACE (ผิวร่องกันลื่น)



4-SIDES-CLOSE (ปิดรอบ 4 ด้าน)
CONCAVE SURFACE (ผิวร่องกันลื่น)

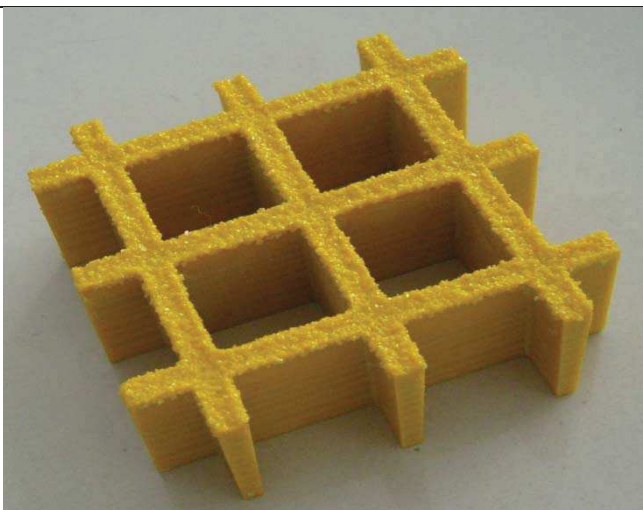

4-SIDES-OPEN (ปลายเปิด 4 ด้าน)
SAND SURFACE (ผิวทรายกันลื่น)

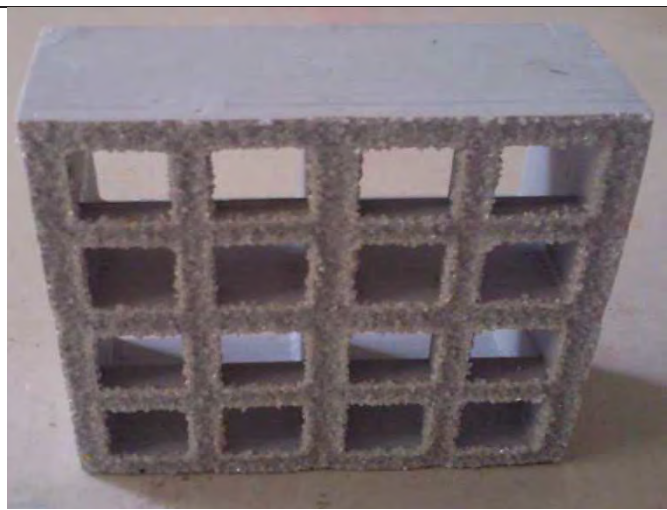

4-SIDES-CLOSE (ปิดรอบ 4 ด้าน)
SAND SURFACE (ผิวทรายกันลื่น)

FRP grating 4-Side-Close-Formula 1) Thick 25mm: N x 38.1 + 6.5 2) Thick 38mm: N x 38.1 + 7 3) Thick 50mm: N x 50.8 + 8

Number	1	2	3	4	5	6	7	8	9	10	11	12	13	14	15
Width	4.60	8.50	12.20	16.00	20.00	23.70	27.50	31.30	35.10	39.00	42.80	46.60	50.40	54.20	58.00
Nx38.1+6.5	4.46	8.27	12.08	15.89	19.70	23.51	27.32	31.13	34.94	38.75	42.56	46.37	50.18	53.99	57.80

Number	16	17	18	19	20	21	22	23	24	25	26	27	28	29	30
Width	61.80	65.60	69.50	73.20	77.00	80.80	84.70	88.50	92.20	96.00	100.00	103.10	107.50	111.30	115.20
Nx38.1+6.5	61.61	65.42	69.23	73.04	76.85	80.66	84.47	88.28	92.09	95.90	99.71	103.52	107.33	111.14	114.95

Number	31	32	33	34	35	36	37	38	39	40	41	42	43	44	45
Width	119.00	122.70	126.50	130.30	134.10	138.00	141.70	145.60	149.30	153.20	157.00	160.80	164.60	168.40	172.20
Nx38.1+6.5	118.76	122.57	126.38	130.19	134.00	137.81	141.62	145.43	149.24	153.05	156.86	160.67	164.48	168.29	172.10

Number	46	47	48	49	50	51	52	53	54	55	56	57	58	59	60
Width	176.00	179.80	183.70	187.50	191.30	195.20	199.00	202.80	206.50	210.30	214.20	218.00	221.80	225.60	229.50
Nx38.1+6.5	175.91	179.72	183.53	187.34	191.15	194.96	198.77	202.58	206.39	210.20	214.01	217.82	221.63	225.44	229.25



Number	61	62	63	64	65	66	67	68	69	70	71	72	73	74	75
Width	233.20	237.00	241.00	244.70	248.50	252.30	256.10	260.00	263.70	267.50	271.40	275.20	279.00	282.70	286.50
Nx38.1+6.5	233.06	236.87	240.68	244.49	248.30	252.11	255.92	259.73	263.54	267.35	271.16	274.97	278.78	282.59	286.40

Number	76	77	78	79	80	81	82	83	84	85	86	87	88	89	90
Width	290.30	294.30	298.10	301.80	305.60	309.50	313.30	317.10	320.40	324.70	328.50	332.30	336.00	340.00	343.80
Nx38.1+6.5	290.21	294.02	297.83	301.64	305.45	309.26	313.07	316.88	320.69	324.50	328.31	332.12	335.93	339.74	343.55

Number	91	92	93	94	95	96	97	98	99	100	101	102	103	104	105
Width	347.60	351.30	355.20	359.00	362.30	366.60	370.00	374.20	378.00	381.80	385.60	390.00	393.30	397.20	401.00
Nx38.1+6.5	347.36	351.17	354.98	358.79	362.60	366.41	370.22	374.03	377.84	381.65	385.46	389.27	393.08	396.89	400.70

FRP Molded Grating Installation Accessories

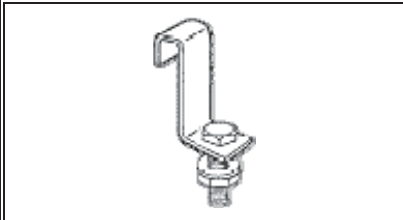
Installation recommendation-whenever possible provided for a minimum of 1.5" (40mm) bearing support at all grating support points. Hold down clips should be used at the rate of one clip for every 6 square feet (0.56square meters) of grating minimum, or at least 4 clips for any square or rectangular piece, or at least 3 for a triangular piece.

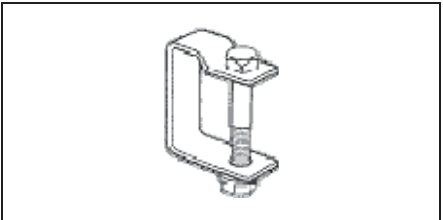
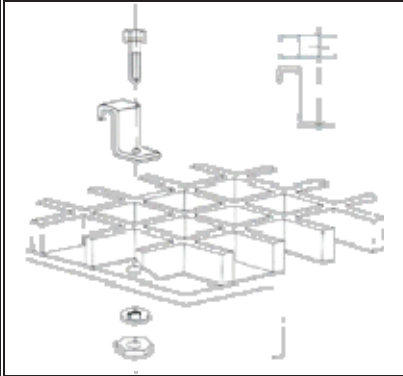
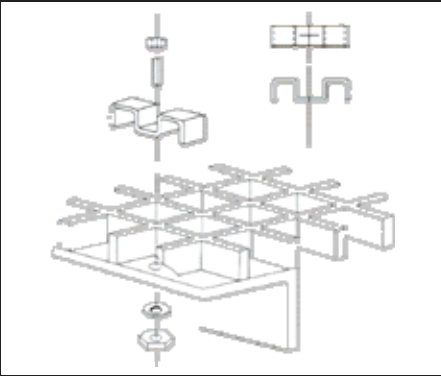
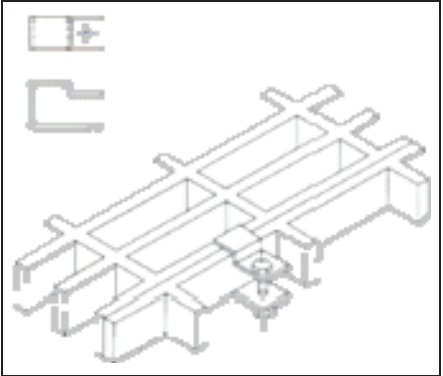
There are three kinds of clips made of 316 stainless steel used for fixing grating.		
		
		
Type L	Type M	Type C
Type L Clips-For use in securing grating to support frames.	Type M Hold Down Clips-Designed to fix grating on support structure & prevent it from turning in all four directions.	Type C Clips-Applied to connect two adjacent grating bars.



M Clips



C Clips



L Clips

GRATING-MANHOLE COMPANY

แซนคอน แหล่งรวมตะแกรง-ฝาบ่อ

#แซนคอน ศูนย์รวมตะแกรงระบายน้ำสำเร็จรูป มีหลากหลายวัสดุและแบบ ให้เลือกมากที่สุดในโลก

World Class Quality #Manhole Cover #Overflow Grating Specialist

CHANCON
WORLD CLASS QUALITY

แซนคอน..
สวย ทน ไร้สนิม

Follow CHANCON on: [facebook](#) [twitter](#) [YouTube](#)

FRP-STEEL-PVC GRATING / MANHOLE COVER : ฝาบ่อ ฝาท่อเหล็ก หล่อเหนียว ตะแกรงไฟเบอร์กลาส ตะแกรงดักขยะ ตะแกรงน้ำล้นรอบสระ

ทางเลือกใหม่..
สวย ทน ไร้สนิม

Welcome to...
CHANCON CO., LTD.

Fiberglass Materials
Are Chosen Instead of

Steel Aluminum Wood

สวยเลือกได้ ไม่เป็นสนิม ทนสารเคมี น้ำหนักเบา แข็งแรง ทนทาน เป็นฉนวน

สนใจเป็นตัวแทนจำหน่าย เจ้าหน้าที่ฝ่ายขาย หรือต้องการข้อมูลด้านผลิตภัณฑ์เพิ่มเติม กรุณาติดต่อที่
Office Tel: 081 932 7894, 061 647 0184-6, 02 4510780-1

E-mail: MKT@CHANCON.CO.TH Line id: @GratingThai

Websites: <http://www.chancon.co.th> www.gratingthai.co.th <http://gratingthai.com>

<http://www.ตะแกรงไฟเบอร์กลาส-ฝาบ่อเหล็กฝาท่อ.com>

PO/Invoice Name to:

1. บริษัท แซนคอน จำกัด เลขที่ 199 ถนนท่าข้าม แขวงสามเต่า เขตบางขุนเทียน กทม. 10150 < รหัสผู้เสียภาษี 010 554 902 1705 >
2. บริษัท เกรตติงไทย จำกัด เลขที่ 3 ซอยท่าข้าม 28/2 ถนนพระราม 2 แขวงสามเต่า เขตบางขุนเทียน กทม. 10150 < รหัสผู้เสียภาษี 010 555 712 9153 >

The ultimate of innovation

CHANCON

CHANCON Co., Ltd. | Grating Thai Co., Ltd. WWW.CHANCON.CO.TH #Call center: 081 9327894

Tel: 02 4510780-1 Fax: 02 4510786 E-mail: mkt@chancon.co.th Line id: @GratingThai

บริษัท แซนคอน จำกัด เลขที่ 199 ถนนท่าข้าม แขวงสามเต่า เขตบางขุนเทียน กทม. 10150 <Tax. 010-554-902-1705>

CHANCON PROFILE / ผลิตภัณฑ์ของบริษัทแซนคอน

บริษัทแซนคอน ศูนย์รวมตะแกรงระบายน้ำสำเร็จรูป "มีหลากหลายวัสดุและแบบ ให้เลือกมากที่สุดในโลก" World Class Quality #Manhole Cover #Overflow Grating Specialist

Overflow Grating แผ่นตะแกรง ฝาเกรตติ้งระบายน้ำล้น พื้นทางเดินยกระดับ

1. PP GRATING ตะแกรงพลาสติกสำเร็จรูป ชนิดแข็งแรงเหนียวพิเศษ

ตะแกรงพลาสติกสปีทริบัต ProlyPropylene (PP) มี 2 ขนาดมาตรฐาน 25x100cm. และ 30x100cm. น้ำหนักเบา รับแรงได้ดีสำหรับให้คนเดินผ่าน ราคาถูกกว่าเหล็ก เหมาะสำหรับใช้ในที่ร่ม งานจัดสวน ทางเดินบ่อปลา คาร์พ คอนโดมิเนียม หมู่บ้านจัดสรร รอบโรงงาน



2. HDG. STEEL GRATING ตะแกรงเหล็กเชื่อมขบักลาวาในซ์สำเร็จรูป

เป็นตะแกรงเหล็กขบ Hot Dip Galvanized ผลิตจากเหล็กแผ่น นำมาเชื่อมเข้ากันด้วยระบบ CO2 โดยหุ่นยนต์ ทำให้เนื้อเหล็กหลอมกันสนิทกว่าเชื่อมด้วยแรงงานคน แล้วนำไปขบ HDGหนา 75 ไมครอน ข้อดีคือรับแรงได้สูงกว่าวัสดุทุกชนิด ส่วนข้อเสียคือเป็นสนิมได้ และมีโอกาสถูกขโมย ขนาด 25x100cm. และ 30x100cm.



3. Modern Stainless Linear Shower Floor Drainage Grating ตะแกรงรางระบายน้ำสแตนเลสสำเร็จรูป ฝาเกรตติ้งสแตนเลสฟลอร์เดรน

ตะแกรงสแตนเลสระบายน้ำสำเร็จรูป มีช่องรูหลายแบบ/ขนาด ดูโมเดิร์น แปลกใหม่ไม่ซ้ำใคร ผลิตจากสแตนเลสแท้ เกรด SUS304 จึงมั่นใจได้ว่าปลอดภัยตลอดอายุการใช้งาน สามารถรับน้ำหนักคนเดินผ่านได้ ออกแบบให้ใช้งานในพื้นที่ ระเบียงคอนโด ทางเท้า ห้องน้ำ ห้องครัว เหมาะสำหรับการใช้ในพื้นที่เปียก และ ต้องการกันแมลงสาป หนู หรือสัตว์เลื้อยคลานต่าง



4. FRP FiberGlass GRATING ตะแกรงไฟเบอร์กลาสเสริมแรงผสมเรซิน

"ตะแกรง FRP" ใช้ทดแทน ตะแกรงสแตนเลส/อลูมิเนียม ผลิตจากเส้นใยไฟเบอร์ผสมเรซิน น้ำหนักเบา รับแรง ได้สูง ทนสารเคมี ไม่เป็นสนิม ทนUV แสงแดด ไม่แตกผุกร่อน ขโมยไม่ต้องการ บำรุงรักษาง่าย อายุการใช้งาน 50-100 ปี เป็นวัสดุทางเลือกใหม่ เลือกลสีให้เข้ากับพื้นที่ได้ตามต้องการ แผ่นมาตรฐานขนาดใหญ่ 1.5x4M. เหมาะ ทำแผ่นพื้นยกระดับ หรือสามารถสั่งได้ทุกขนาดตามที่ลูกค้าต้องการได้ รับประกัน 3-5 ปี

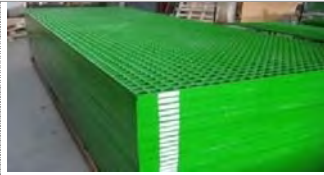

มีสต็อค พร้อมส่งทันที



การตัดตะแกรง FRP ง่าย เร็ว

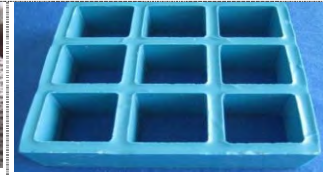

ตะแกรง ปิดขอบ 4 ด้านครบ

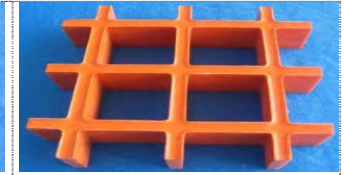

ตะแกรงไม่ปิดขอบหลังการตัด

5. Swimming Overflow Drainage Grating ตะแกรงน้ำล้นรอบสระว่ายน้ำ

ตะแกรงน้ำล้นรอบขอบสระว่ายน้ำ ABS ชนิด 2 แคน ใช้กับสระรูปทรงโค้งได้ มี 2 ขนาดมาตรฐานกว้าง 25cm. และ 30 cm. มี 2 เกรดคุณภาพให้เลือกใช้งาน น้ำหนักเบา ไม่เป็นสนิม ราคาถูกที่สุด เหมาะสำหรับใช้ในที่ร่ม รอบสระว่ายน้ำ บริเวณที่ไม่มีรถวิ่งผ่าน

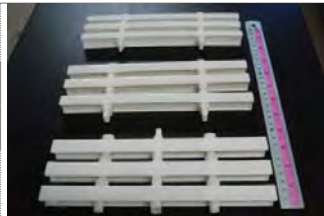

ตะแกรงน้ำล้นรอบสระ



ขนาด 25x100 and 30x100cm



มี 2 เกรดคุณภาพ บาง-หนา

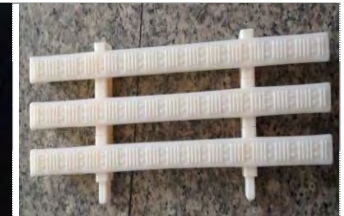

ปรับโค้งให้เข้ากับรูปสระได้

6. Ductile Side Drain Grating ตะแกรงดักขยะคั่นหินข้างฟุตบาท

วัสดุตะแกรงผลิตจากเหล็กหล่อเหนียว (Casting Ductile Iron) ออกแบบเพื่อใช้เป็น ตะแกรงดักแยกเศษขยะ ดักใบไม้ คั่นหิน ด้านข้างริมฟุตบาท ตามมาตรฐานเทศบาล กรมโยธาธิการและผังเมือง กรมทางหลวงชนบท และกทม. ขนาดมาตรฐานได้แก่ 10x40cm. 15x30cm., 15x40cm., 20x57cm. และ 25x50cm.



มาตรฐานกรมทาง เทศบาล



ใช้ในกรมโยธาธิการและผังเมือง



ผลิตจากเหล็กหล่อเหนียวทลอม

7. FRP/Ductile Iron/Composite Big Tree Ring Guard Grating Frame Cover กรอบตะแกรงปกป้องรอบโคนต้นไม้

ใช้สำหรับงานตกแต่ง พรวนดินให้ดูแลรดน้ำถึงรากแก้วได้ง่าย ทั้งยังเป็นการป้องกันรากแก้วกรณีสมีรถวิ่งผ่านได้ นิยมใช้กันมากในงาน Land Garden Scape งานภูมิสถาปัตยกรรม มีความเหนียวแข็งแรงทนทาน



Tree Guard Grating Size 350x350mm., High 30mm.



8. Egg Crate Fluorescent Ceiling Grille Lighting Screen Panel

แผงระแนงบังตาหน้าฉากตะแกรงกันช่องแสงไฟ กรงกลม ระบายอากาศ

แผงตะแกรงกันช่องไฟกรงแสง จากแผ่นฝ้าเพดานผนังม่าน ระแนงบังตาหน้าฉากกรงช่องลม แผ่นบานเกล็ดรูระบายอากาศ ครอบคลุมปกป้องงานระบบไฟฟ้า ตกแต่งประดับอาคาร

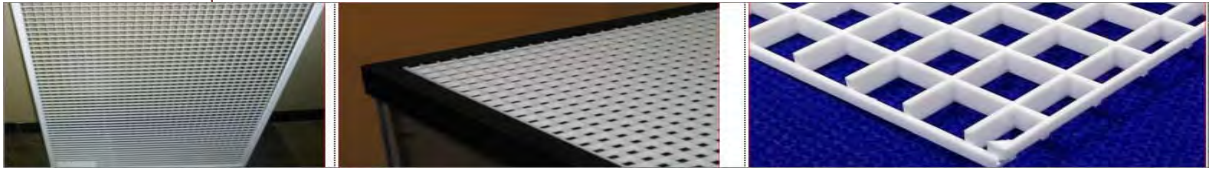

9. หน้าฉากกัน แผ่นกรงแสง แผ่นโลหะฉลุลายตกแต่ง ด้วยเลเซอร์ขึ้นรูป Laser Cutting perforated Metal Panel

Aluminum Stainless Grating, Decorative Image Architectural Laser Cut Wall Panels, Facade Cladding perforated Laser Screen แผ่นเกรตติ้งเจาะรู รางระบายน้ำ หน้าฉากแผ่นกันกรงแสง สิ่งทำบิ๊มเจาะพับขึ้นรูป เป็นลวดลายแบบพิเศษ ผลิตจากสแตนเลส เหล็ก อลูมิเนียม

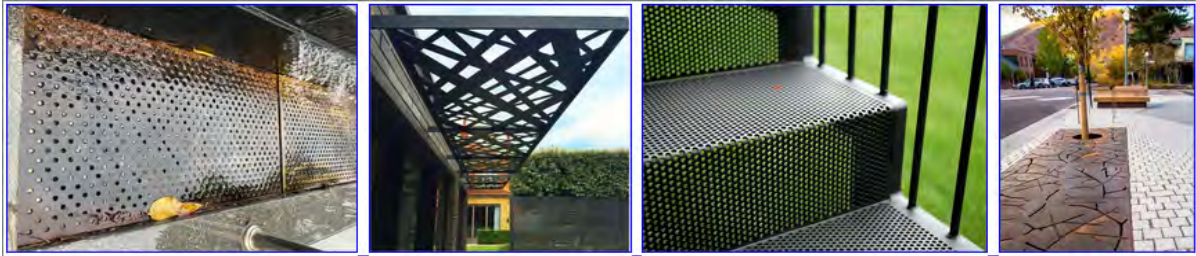

10. Anti-Slip FRP Stair Tread Nosing Step Cover Protector Cap

แผ่นปิดมุมขอบมุมคิ้วแผงครอบบันไดกันลื่นไฟเบอร์กลาส ใช้สำหรับปิดคลุมแผ่นขั้นบันได ช่วยป้องกันการลื่นไถลหกล้ม เสริมความแข็งแรงและเพิ่มคุณค่าพื้นบันไดให้สวยงาม



11. Bar Grate Mounting Saddle Clip Lock Clamp Fastener Anchor

ตัวคลิปล็อคอุปกรณ์ยึดจับแผงตะแกรงเหล็ก อลูมิเนียม สแตนเลส ตัวคลิปล็อคยึดแผงตะแกรง มี 2 ประเภทวัสดุ ทั้งแบบ Stainless Steel SUS316 และแบบ Hot Dip Galvanized Steel เนื่องจากถูกออกแบบมาให้ใช้พื้นที่ต่างกัน



The ultimate of innovation

CHANCON

CHANCON Co., Ltd. | Grating Thai Co., Ltd. WWW.CHANCON.CO.TH #Call center: 081 9327894

Tel: 02 4510780-1 Fax: 02 4510786 E-mail: mkt@chancon.co.th Line id: @GratingThai

บริษัท แชนคอน จำกัด เลขที่ 199 ถนนท่าข้าม แขวงสามตำ เขตบางขุนเทียน กทม. 10150 <Tax. 010-554-902-1705>

Manhole Cover ฝาปิดบ่อครอบท่อพัก ฝาแมนโฮลรางระบายน้ำ

12. FRP Manhole Cover ฝาบ่อพักไฟเบอร์เสริมแรงพร้อมเฟรม

ผลิตจากวัสดุไฟเบอร์เสริมแรง FRP ได้มาตรฐาน EN124 ไม่เป็นสนิม รับแรงได้เหมือนเหล็กหล่อเหนียว เล็กได้ตั้งแต่ 2-40 ตัน สวยงามเข้ากับธรรมชาติ ไม่เป็นที่นิยมในตลาดรับซื้อของเก่าไม่มีปัญหาโดนขโมย



ฝาบ่อFRP

รับแรง 2-40 ตัน

13. Ductile Cast Iron Manhole Cover ฝาปิดท่อเหล็กหล่อเหนียว

ผลิตจากวัสดุเหล็กหล่อเหนียว(Ductile Cast Iron) ผลิตตามมาตรฐาน EN124 มีผลทดสอบจากสถาบันรับรองคุณภาพในเมืองไทย เล็กได้หลายเกรดคุณภาพตั้งแต่ 2-40 ตัน มีทั้งรุ่นที่มีบานพับและตัวล็อคป้องกันขโมยติดตั้งและบำรุงรักษาง่าย ราคาขาย 1 ชุดประกอบด้วยตัวฝาพร้อมเฟรม



ฝาบ่อเหล็กหล่อ

พร้อมเฟรม

ด้านหลัง

รับแรง 2-40ตัน

ฝาบ่อสี่เหลี่ยม

14. FRP Diamond Top Cover (Custom Made to Order for any size) ฝาปิดบ่อครอบท่อพักไฟเบอร์กร๊าส ชนิดสั่งตัดตามขนาดได้ทันที

เทคโนโลยีใหม่ล่าสุดของฝาปิดบ่อพักระบายน้ำไฟเบอร์กร๊าส สั่งผลิตตัดได้ทุกขนาด (Tailor Made) รับสินค้าได้ทันทีภายใน 2-3 วัน น้ำหนักเบา ไม่เป็นสนิมผุกร่อนตลอดอายุการใช้งาน ติดตั้งสะดวก เปิดฝาบ่ารุงรักษาง่าย ออกแบบมาทดแทนแผ่นฝาเหล็กลายตีนเป็ด ฝาบ่อเหล็กหล่อรุ่นเดิม

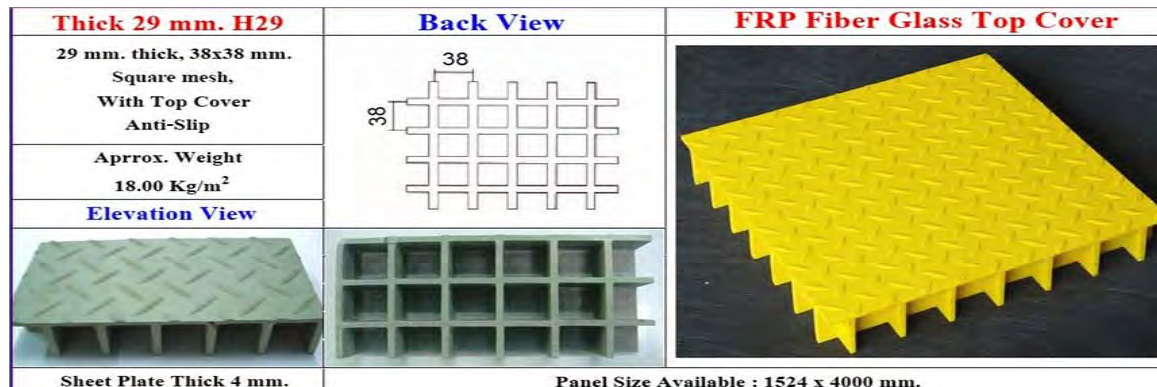

PegBoard กระดานเพ็กบอร์ด Robot Pipe Shelf เฟอร์นิเจอร์ชั้นวางท่อ

15. Pegboards จากกันแผ่นกระดานเพ็กบอร์ดแผงเหล็กเจาะรูตีดผนัง









กำแพงแขวนเก็บอุปกรณ์เครื่องมือช่าง Pegboard คือ แผ่นกระดานเพ็กบอร์ดแผงเหล็กเจาะรูตีดผนัง กำแพงแขวนเก็บอุปกรณ์เครื่องมือช่าง ผลิตจากวัสดุอลูมิเนียม เหล็ก ไม้อัดเกรดตงออก เป็นวัสดุที่มีคุณภาพสูง แข็งแรงทนทาน ไม่บิดงอ สามารถนำไปจัดระเบียบตกแต่งของใช้ต่างๆ ในทุกๆ ห้องให้สวยงาม เป็นงานศิลปะตกแต่งบ้าน คอนโด โรงงาน

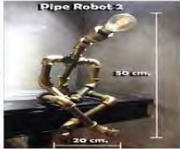

16. ข้อต่ออลูมิเนียม สีสนิมดำปิดทอง 'ไม้เท้าปเกลียว Rustic Golden Sign Color Aluminum Pipe Connectors

Series A: Pipe Decor (ไปป์เด็คคอร) เฟอร์นิเจอร์ชั้นวางท่อเหล็กตีดผนัง ราวแขวน สุกเกี้ยวของ ฐานรองห้อง ฉากรับชั้น แทนวาง มือจับประตู :: Series B: Loft Shelves หิ้งชั้นวางของสไตล์ลอฟท์ เพิ่มแผ่นหิ้งไม้ เป็นได้ทั้งราวแขวนเก็บและหิ้งชั้นวางของตั้งโชว์



 <p>Pipe Robot 1: โคมไฟหุ่นยนต์ท่อเหล็ก ทำของขวัญใส่ช็อคโกแลต GiftSet 2,400 บาท/ชุด</p>	 <p>Pipe Robot 2: โคมไฟหุ่นยนต์ท่อเหล็ก ทำของขวัญใส่ช็อคโกแลต (ของขวัญวันเกิด) 2,900 บาท/ชุด</p>	 <p>Pipe Robot 3: โคมไฟหุ่นยนต์ท่อเหล็ก ทำของขวัญใส่ช็อคโกแลต (ของขวัญวันเกิด) 2,800 บาท/ชุด</p>	 <p>Pipe Robot 4: โคมไฟหุ่นยนต์ท่อเหล็ก ทำของขวัญใส่ช็อคโกแลต HomeGiftSet 2,600 บาท/ชุด</p>	 <p>Pipe Robot 5: โคมไฟหุ่นยนต์ท่อเหล็ก ทำของขวัญวันเกิด BirthdayGiftSet 3,100 บาท/ชุด</p>
 <p>Pipe Robot 6: โคมไฟหุ่นยนต์ท่อเหล็ก โคมไฟวาเลนไทน์ ValentineGiftSet 2,900 บาท/ชุด</p>	 <p>Pipe Robot 7: โคมไฟหุ่นยนต์ท่อเหล็ก ทำของขวัญใส่ช็อคโกแลต CuteIdeaGiftSet 2,800 บาท/ชุด</p>	 <p>Pipe Robot 8: โคมไฟหุ่นยนต์ท่อเหล็ก ทำของขวัญปีใหม่ NewYearGiftSet 3,500 บาท/ชุด</p>	 <p>Pipe Robot 9: โคมไฟหุ่นยนต์ท่อเหล็ก หอจดหมายเหตุวาร เบิ่งเจือ CreativeSorvenir 2,300 บาท/ชุด</p>	 <p>Pipe Robot 10: โคมไฟหุ่นยนต์ท่อเหล็ก ฟีดเนสสำหรับยกน้ำหนัก (ของขวัญปีใหม่) NewYear 3,300 บาท/ชุด</p>

คำแนะนำในการตัดสินใจซื้อตะแกรงระบายน้ำ ทั้ง 5 ชนิด

Overflow Grating Selection Factors Recommendation

1. Price: ราคาเปรียบเทียบเฉลี่ยต่อตารางเมตร เรียงลำดับจากราคาถูกไปแพง ได้แก่ พลาสติกABS พลาสติกPP เหล็กเชื่อมชุบกัสนิม ไฟเบอร์กลาส และ สแตนเลส

2. Standard Size: ขนาดของแผ่นมาตรฐาน ตะแกรงพลาสติกทั้ง ABS และ PP เหล็กแผ่นเชื่อม ตะแกรงสแตนเลส มี 2 ขนาดความกว้าง 25x100cm. , 30x100cm. ส่วน ตะแกรงไฟเบอร์กลาส FRP สามารถสั่งตัดได้ทุกขนาด จากแผ่นมาตรฐานขนาด 1.5x4 เมตร

3. Application : คุณสมบัติของแต่ละวัสดุที่เหมาะสมกับแต่ละพื้นที่ใช้งาน ตะแกรงพลาสติก เหมาะกับพื้นที่สัมผัสแช่ในน้ำได้ตลอดเวลาเหมาะให้คนเดินผ่าน ตะแกรงเหล็กแข็งแรงกว่าแต่เป็นสนิมเหมาะใช้ได้ทั้งให้รถวิ่งผ่านและคนเดิน ส่วนตะแกรง FRP และ Stainless สวย ทนสนิม ไร้สนิม แข็งแรง ไม่เป็นสนิม

4. Rusty Proof Problem: ความคงทน ไม่เป็นสนิม ควรเลือกใช้ตะแกรง Plastic FRP Stainless มีคุณสมบัติไม่เป็นสนิม แช่น้ำรอบบ้าน รอบสระน้ำ ไร่จัดสวน วางกรวดหินด้านบนทำบ่อน้ำพุได้ดี ช่องรูเล็ก คนเดินผ่านไม่บาดคม ยิ่งช่องรูเล็กสามารถป้องกันแมลงสาบงูสัตว์เลื้อยคลานได้ เช่น ตะแกรงสแตนเลสช่องรู 9.5 มม.

5. Chemical Resistance: ปัญหาสีหรือกัดกร่อนจากสารเคมี ตะแกรงเหล็กไม่มีคุณสมบัติป้องกันการกัดกร่อนจากสารเคมีทั้งกรดและด่าง ไม่ควรใช้ในโรงงานผลิตอาหาร เครื่องดื่ม หรือพื้นที่ที่เน้นความสะอาดเป็นพิเศษ ตามมาตรฐาน GMP/HACCP ควรใช้ตะแกรง พลาสติก ไฟเบอร์กลาส หรือสแตนเลส

6. Load Capacity: อัตราการรับน้ำหนัก มีตะแกรงเหล็กแผ่นเชื่อมชุบสอหดปีกกล้าในซ์ เพียงชนิดเดียวที่ออกแบบมาให้รับแรงรถวิ่งผ่านได้ ที่เหลือออกแบบให้คนเดินผ่านเท่านั้น

7. Production to delivery: ระยะเวลาการผลิตและจัดส่งสินค้าภายในกี่วัน ทุกสินค้ามาตรฐานของบริษัท มีสต็อกพร้อมส่งได้ทันที สามารถสั่งตัดได้กรณีเป็น ตะแกรงไฟเบอร์กลาส FRP และ ฝาท่อสั่งตัดพิเศษ FRP Top Cover

8. Weight: น้ำหนักของตัววัสดุ ตะแกรงเหล็กมีน้ำหนักมากที่สุด ส่วนตะแกรง Stainless FRP และ พลาสติกมีน้ำหนักเบาที่สุด เช่น ตะแกรงพลาสติกPP หนัก 2.5 กก./แผ่น ถัดไปก็จะเป็นตะแกรงสแตนเลส และ ตะแกรงไฟเบอร์กลาส ส่วนตะแกรงเหล็กแผ่นเชื่อมชุบกัสนิม มีน้ำหนักสุดในตัวเอง

9. Aesthetic and Design: ความสวยงาม สีสรรที่มีให้เลือกใช้งาน ตะแกรงพลาสติก PP FRP และ Stainless ดูหรูหราพรีเมียม โดยเฉพาะตะแกรงพลาสติกและไฟเบอร์กลาส มีสีสรรให้เลือกเพื่อเข้ากับพื้นที่หน้างานได้อย่างลงตัว ออกแบบงานให้เข้ากับภูมิสถาปัตย์ได้ดี สวยกว่าทุกวัสดุ

10. Insulation: เป็นฉนวนไม่นำไฟฟ้าและสื่อแม่เหล็กบกวน เฉพาะตะแกรง พลาสติกPP กับ FRP มีคุณสมบัติเป็นฉนวน ไม่เหนียวนำไฟฟ้า เหมาะกับห้อง Lab, X-RAY, MRI/CRT Room ในโรงพยาบาล หรือในระบบงานไฟฟ้า

11. Services Life: อายุการใช้งาน คุณภาพของวัสดุแต่ละประเภท เลือกใช้วัสดุประเภทใด ขึ้นอยู่กับการใช้งานในที่ร่มหรือกลางแจ้ง และสัมผัสแช่ในน้ำตลอดเวลา หรือโดนสารเคมีบ่อยเพียงใด

12. Burglar Problem: ปัญหาเรื่องการสูญหายจากการลักขโมย วัสดุ FRP และ PP/ABS ไม่เป็นที่ต้องการของขโมย เพราะไม่มีราคาขายต่อในตลาดรับซื้อของเก่า

13. Product Warranty: การรับประกันสินค้า รับประกัน 1-5 ปีขึ้นอยู่กับวัสดุ และสถานะความเปียกชื้นในพื้นที่ การรับแรงคนเดินหรือรถวิ่งผ่าน สัมผัสความร้อนและกรดต่าง

งานติดตั้ง Shower Modern Stainless Grating ที่วาง ระบายน้ำในโครงการคอนโดมิเนียมระดับไฮเอนด์ต่างๆ





การติดตั้งตะแกรงพลาสติก PP Grating ขนาด 30x100cm. เพื่อใช้ระบายน้ำ
ในตลาดสด "Food Villa" ติดกับ The Circle ถนนราชพฤกษ์ เขตตลิ่งชัน



Project Reference

แนวคิดการประยุกต์ใช้งานตะแกรงในรูปแบบต่างๆ เช่น ใช้ทำเป็นรางระบายน้ำรอบโรงงาน แผ่นพื้นทางเดินรับแรงรถขนย้าย ตะแกรงชั้นบันได แผ่นพื้นยกระดับน้ำหนักเบา ฝาท่อชำระล้าง ฝาท่อปิดมอพัก แผ่นพื้นในลานผลิตทาสีเคมี แผ่นรองปูรอบเครื่องจักร แผ่นทางเดินด้านบนระบบบำบัดน้ำเสียมือกั้นสนิม



ชั้นบันไดตะแกรง FRP กรอบเหล็ก



ฝาท่อตะแกรง BLCP



ตะแกรงรอบบ้านพักอาศัย



โรงงานอามิโนโมโตะ



โรงงานผลิตเครื่องดื่ม ไม้ support ราง



โรงงานคูโมต้า



ห้องอาหารโรงพยาบาลบรมราชภฏ



ตลาดสดบางกะปิ



ตลาด อดก. จตุจักร



ตลาดนาทวี จ.สงขลา



โรงอาหาร Texas Suki



KCE Factory



โรงงาน น้ำพริกเผาพันธ์ท้าย



ตัดแต่งให้เข้ากับพื้นที่งายดาย



โรงงาน ปตท. เคมีคัล

No. ราคาตะแกรงระบายน้ำแยกตามวัสดุ ** ราคา บาท/เมตร/ชิ้น
ลำดับ แผ่นเกรดตั้งตะแกรงระบายน้ำ ขนาดมาตรฐาน กว้างxยาว (ซม.)

ทุกตัวมีสต็อกพร้อมส่ง !

ตะแกรงระบายน้ำรอบสระว่ายน้ำ / ABS SwimmingPool Grating		25x100	30x100
1	ABS1-2 Overflow Grating: H=22.5mm, Standard Type (46 ชิ้น/เมตร, พลาสติกหนา 12.5mm. รุ่นมาตรฐาน, แกนคู่ใช้กับสระรูปวงกลมได้)	550.-	650.-
2	ABS3-4 Overflow Grating: H=24.5mm, Heavy Load (38 ชิ้น/เมตร, พลาสติกหนา 15mm. รุ่นหนาพิเศษ, แกนคู่ใช้กับสระรูปวงกลมได้)	750.-	850.-

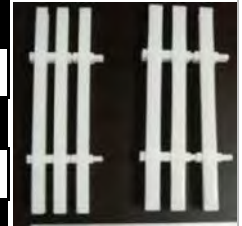

Swimming Pool Grating Size | ขนาดตะแกรง กว้างxยาว (ซม.) :

25x100	30x100
--------	--------

ตะแกรงพลาสติกระบายน้ำชนิดแข็งแรงเหนียวพิเศษ / Patent Plastic PP Grating		25x100	30x100
3	ตะแกรงระบายน้ำPP สีเทา (สีปูนเปลือย Loft) (สิทธิบัตรเฉพาะ, ขนาดมาตรฐาน 20-25-30cm X 100cm, ช่องรู 15x30mm วางโรยกรวดได้ดี)	650.-	650.-
4	ตะแกรงระบายน้ำPP สีดำเงาพิเศษ (Glossy Black)	800.-	800.-
5	ตะแกรงระบายน้ำPP สีผลิตพิเศษ (แดง น้ำเงิน เหลือง ฯลฯ)	950.-	950.-

A2 ProlyPropylene (PP)



A3 มีตัวล็อกระหว่างแผ่น



HDG. Steel Grating Size | ขนาดแผ่นตะแกรง กว้างxยาว (ซม.) :

25x100	30x100
--------	--------

ตะแกรงเหล็กแผ่นเชื่อมสำเร็จรูปชุบกัลวาไนซ์กันสนิม HotDip Grating		25x100	30x100
6	Steel Grating ช่องรู 40x100mm สูง 25mm เหล็กหนา 3mm	1,000	1,100
7	Steel Grating ช่องรู 30x100mm สูง 25mm เหล็กหนา 5mm	2,000	2,200



FRP Fiberglass Grating Size | ขนาดตะแกรง กว้างxยาว (ซม.) :

25x100	30x100
--------	--------

FRP Grating ตะแกรงไฟเบอร์เสริมแรงทดแทนสแตนเลส ตัดได้ทุกขนาด		25x100	30x100
8	FRP Grating ช่องรู 38x38mm. สูง 25mm. แกนหนา 6.4mm. (Food Grade, ผิวกันลื่น, มี 5 สีมาตรฐาน เหลือง เขียว เทา ดำ น้ำเงิน, ทนสารเคมี สนิม)	1,750	2,100
9	FRP Grating ช่องรู 38x38mm. สูง 38mm. แกนหนา 6.4mm. (Food Grade, ผิวกันลื่น, มี 2 สีมาตรฐาน เหลือง เทา ทนสารเคมี สนิม)	2,750	3,300







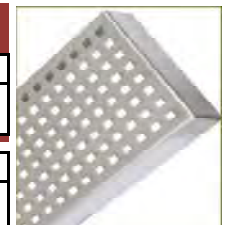









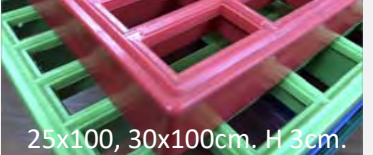

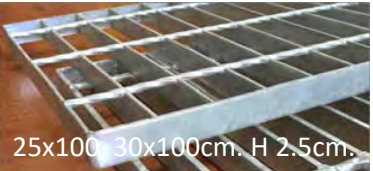
Stainless Steel Grating Size | ขนาดตะแกรง กว้างxยาว (ซม.) :

ตะแกรงระบายน้ำสแตนเลสสำเร็จรูป สแตนเลสฟลอร์เดรนเกรดตั้ง (เสริมคาน)		10x100cm	15x100cm
10	Stainless Steel Grating High 25mm., thick 2mm. - Small	2,000	2,400
		25x100cm	30x100cm
11	Stainless Steel Grating High 25mm., thick 2mm. - Big Size	3,400	3,800

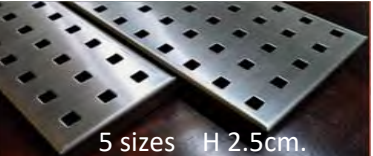

วิธีการเลือกซื้อตะแกรงระบายน้ำ Grating Shopping Guidance Expert

วัสดุตะแกรง \ คุณสมบัติ	ขนาดที่มีสต็อก	ระดับราคา (บาท)	แช่น้ำได้ ไม่เป็นสนิม	รถวิ่งผ่านได้?	สั่งตัด สั่งทำพิเศษ	ความสวยงาม	รูปสินค้า สี สัน ความหยาบ สวยงาม
1. ABS Plastic Grating ตะแกรงพลาสติกเอบีเอส	25x100cm., 30x100cm. สูง 2.5cm.	 450 - 700.-	 ไม่เป็นสนิม	 150กก.	สั่งทำและตัดปรับไม่ได้ ใช้กับสระโค้งได้	สีขาวครีม เหมือนในท้องตลาด ไข่ทั่วไป	 25x100, 30x100cm. H2.5cm.
2. PP Plastic Grating ตะแกรงพลาสติกพีพี	25x100cm., 30x100cm. สูง 3cm.	 650 - 950.-	 ไม่เป็นสนิม	 200กก.	สั่งตัดเป็นขนาดพิเศษ และนำมาวางต่อกันได้	สวยดูดี เหนียวทน ไร้รอยต่อ มีเอกลักษณ์	 25x100, 30x100cm. H 3cm.
3. Hdg. Steel Grating ตะแกรงเหล็กแผ่นเชื่อมชุบกันสนิม	25x100cm., 30x100cm. สูง 2.5cm.หนา 3, 5mm.	 850-2,000.-	เหมาะใช้ใน พื้นที่แห้ง รับน้ำหนักกรรกริ่งผ่านได้	 1.5 - 25 ตัน	สั่งผลิตขนาดพิเศษ ภายใน 14-21 วัน	เหล็กแผ่นเชื่อม ชุบ สอหดปี สิบ รอนเงิน	 25x100, 30x100cm. H 2.5cm.
4. FRP Molded Grating ตะแกรงไฟเบอร์กลาส	150x400cm. สูง 2.5cm., 3.8cm., 5cm.	 1,600-2,000	 ไม่เป็นสนิม ทนสารเคมี	 500กก.	สั่งตัดเป็นขนาดพิเศษได้ ภายใน 3 วัน	สวย ช่องรู สี เหลี่ยม จดรัส มีเอกลักษณ์	 150x400cm. H 25,38,50mm.
5. Stainless 304 Grating ตะแกรงสแตนเลส 304	10, 15, 20, 25, 30x100cm. สูง 2.5cm.	 2,000-3,800	 ไม่เป็นสนิม ทนสารเคมี	 200กก.	สั่งทำขนาดช่องรู แบบพิเศษ ภายใน 14 - 21 วัน	หยาบ สว่าง เสริมคุณค่าที่อยู่	 5 sizes H 2.5cm.

1. ตะแกรงพลาสติกพีพีเกรดดี สีสันดีเฉพาะ ไม่มีใครเหมือน แข็งแรง เหนียวพิเศษ ช่องรูเล็ก กันลื่น ใช้ทดแทนตะแกรงรอบสระว่ายน้ำรุ่นเก่าได้ดี
2. ตะแกรงไฟเบอร์กลาส สั่งตัดเป็นขนาดพิเศษได้ภายใน 3 วัน นวัตกรรมใหม่ สวยงามดูดี มีเอกลักษณ์ ทนแดด สารเคมี ใช้ทดแทนตะแกรงเหล็ก สแตนเลส
3. ตะแกรงเหล็กแผ่นเชื่อมชุบกันสนิม เลือกวัสดุเกรดเอ ใช้ระบบเชื่อมหลอมเป็นเนื้อเดียวด้วยระบบออตเมติก CO2/MIG เคลือบผิวกันสนิม 75 ไมครอน
4. ตะแกรงสแตนเลส 304 เลือกวัสดุหนา 2mm. (หนาที่สุดในตลาด) เชื่อมคานซัพพอร์ตด้านล่างห่างทุกๆ 20 ซม. เพื่อเสริมความแข็งแรงทั้งแผ่น
5. ถ้าต้องการให้มีรถวิ่งผ่านบนตะแกรง เลือกได้เพียงวัสดุเดียว คือใช้ ตะแกรงเหล็กแผ่นเชื่อมชุบกันสนิมเท่านั้น แต่หากลูกค้าต้องการเพียงใช้ในรอบบ้าน ห้องน้ำ ตลาดสด ที่ไม่มีรถวิ่งผ่าน สามารถเลือกตามงบประมาณและพื้นที่ที่ต้องการใช้

E-Mail: mkt@chancon.co.th

Sales Tel: 081 932 7894, 061 647 0184-6



ขออนุญาตแจ้งเวลาทำการของบริษัท
วันจันทร์ - วันศุกร์ : เปิด 08.30 น. ปิด 17.30 น.
รับสินค้าได้ตั้งแต่เวลา 09.00 น. - 17.00 น.
สโตร์ปิดพักกลางวันตั้งแต่เวลา (12.00 น. - 13.00 น.)
วันเสาร์ : เปิด 08.30 น. ปิด 12.00 น.
รับสินค้าได้ตั้งแต่เวลา 09.00 น. - 11.30 น.
วันอาทิตย์ : หยุด

Order Instruction: คำแนะนำในการสั่งซื้อสินค้า เงื่อนไขการส่งสินค้า ขอใบเสนอราคา

1. ราคาที่นำเสนอทุกรายการตามใบเสนอราคา เป็นราคารับสินค้าเองที่คลังของบริษัท ยังไม่รวมภาษีมูลค่าเพิ่มและค่าขนส่งสินค้า (Price offered excluded VAT and Delivery)
2. การขอใบเสนอราคา ให้เข้าเว็บไซต์ www.CHANCON.co.th จากนั้นเลือกสินค้าที่ต้องการขอราคา จะมีใบเสนอราคาขึ้นมาที่หน้าแรกเสมอ ให้คลิกที่ใบเสนอราคาหน้าเว็บไซต์ เป็นการ Download ใบเสนอราคาในรูปแบบ Acrobat File เพื่อเซฟนำมาพิมพ์ในเครื่องได้ทันที
3. การขอดูตัวอย่างหรือติดต่อสั่งซื้อได้ที่ บริษัทแชนคอน โดยตรง(ไม่มีสาขาที่อื่น) ตามที่อยู่: เลขที่ 199 ซอยท่าข้าม21/1 ถนนพระราม2 แขวงสามด่า เขตบางขุนเทียน กทม. 10150
4. บริการส่งฟรีภายในเขตกรุงเทพมหานคร สำหรับยอดสั่งซื้อ มากกว่า 30,000 บาท หากยอดสั่งซื้อต่ำกว่า ลูกค้าจะต้องประสานงานจัดเตรียมขนส่งมารับสินค้าที่บริษัท โดยตรง หากให้บริษัทประสานงานและจัดเตรียมขนส่งพร้อมคนยก จะมีค่าใช้จ่าย 2,000 บาท ต่อรอบ
5. กรณีชำระเป็นเงินสด ลูกค้าต้องชำระเงินให้ครบถ้วนก่อนเข้ารับสินค้า โดยจ่ายเป็นเงินสดที่บริษัท หรือโอนผ่านบัญชีธนาคาร เช่น SCB Easy Pay แต่หากจ่ายเป็นเช็ค จะต้องรอให้เช็คเคลียร์ผ่านเงินโอนจากธนาคารโดยสมบูรณ์ก่อน จึงจะรับสินค้าได้

